

A photograph of a residential roof during a heavy rain. A white gutter system is installed along the edge of the roof, with water flowing through it. The background shows a suburban neighborhood with houses and trees under a cloudy sky. In the top right corner, there are three overlapping white circular shapes.

Lindab Rainline™ Sadevesijärjestelmä

Hinnasto 3.3.2025 alv.0%

Laadukasta sisäilmaa

 **Lindab**®



Sisällysluettelo

Sisällysluettelo	2.
Sadevesijärjestelmä valikoima	3.
Perusväri vaihtoehdot	3.

Vesikourut	4.
-------------------	-----------

Vesikourujen osat	5.
--------------------------	-----------

Kourukoukut	6.
--------------------	-----------

Lähtösuppilot	8.
----------------------	-----------

Putkikäyrät	8.
--------------------	-----------

Putkikäyrät muhvilla	9.
-----------------------------	-----------

Väli- ja jatkoputket	9.
-----------------------------	-----------

Syöksyputket	9.
---------------------	-----------

Syöksyputkien osat	10.
---------------------------	------------

Ulosheittäjät	10.
----------------------	------------

Taivutettavat ulosheittäjät	11.
------------------------------------	------------

Puolipyöreän kourut	11.
----------------------------	------------

Ylivuotosuojat	12.
-----------------------	------------

Haaraputket	12.
--------------------	------------

Lehtisiivilät	13.
----------------------	------------

Liitosmuhvit	13.
---------------------	------------

Kourutarvikkeet	13.
------------------------	------------

Korjausväri	13.
--------------------	------------

Lisätiedot

*Tilaustuote, toimitusaika noin 2 viikkoa. Tilaustuotteilla ei vaihto- eikä palautusoikeutta.
Varastovalikoima vaihtelee värin ja koon mukaan

Lindab Rainline™ sadevesijärjestelmä

Täydellinen valikoima yhteensopivia ja täydentäviä osia

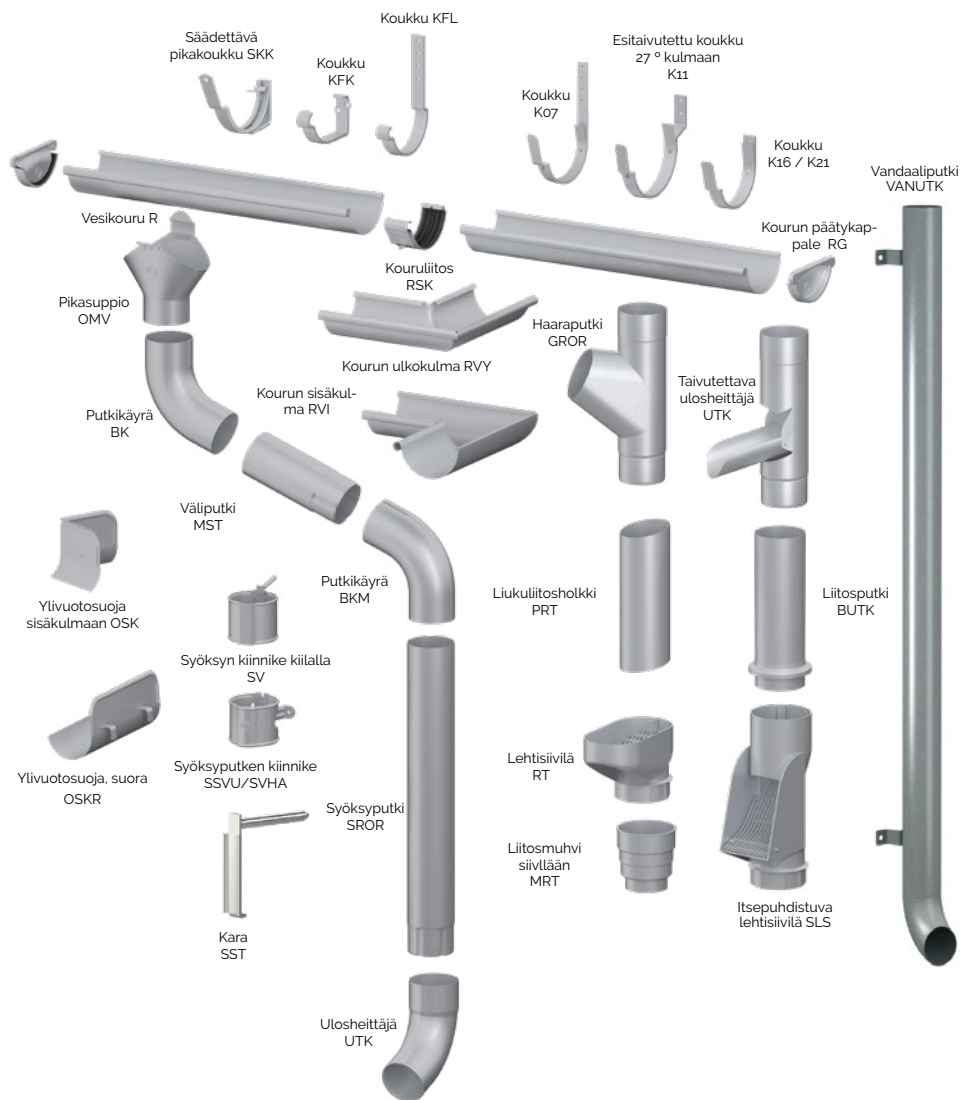

Erikoiskestävä maalipinnoite - 5 eri perusväri vaihtoehtoa

Rainline väritaulukko

	Lyhenne
Tum.ruskea	• 387
Valkoinen	• AVIT
Tum.harmaa	• MGRA
Musta	• SVRT
Sinkki-magnesium	• ZM
Tum.metallihopea	AMET
Metallihopea	SMET
Tiilenpunainen	TROD
Tum. punainen	MROD
Kupari	CU

• = varastoväri



Tumman ruskea
387

Valkoinen
AVIT









Tumman harmaa
MGRA

Musta
SVRT

Sinkki-magnesium
ZM

Vesikourut

*Tilaustuote

R, 100, 2000	Tuote-koodi	Koko 1	Koko 2	Tuotteen kuvaus	Väri	Pakkaus-koko	Viivakoodi	Hinta €/kpl	Var. tuote
	R*	100	2000	Vesikouru puolipyöreä	387	5	7319662520713	33,22	
	R*	100	2000	Vesikouru puolipyöreä	AVIT	3	7319660038500	33,22	
	R*	100	2000	Vesikouru puolipyöreä	MGRA	3	7319660942036	33,22	
	R*	100	2000	Vesikouru puolipyöreä	SVRT	5	7319660036704	33,22	
	R*	100	2000	Vesikouru puolipyöreä	ZM	5	7319660744739	25,85	
R, 100, 4000	Tuote-koodi	Koko 1	Koko 2	Tuotteen kuvaus	Väri	Pakkaus-koko	Viivakoodi	Hinta €/kpl	Var. tuote
	R	100	4000	Vesikouru puolipyöreä	387	5	7319660062901	65,18	•
	R	100	4000	Vesikouru puolipyöreä	AVIT	5	7319660159106	65,18	•
	R	100	4000	Vesikouru puolipyöreä	MGRA	5	7319660935052	65,18	•
	R	100	4000	Vesikouru puolipyöreä	SVRT	5	7319660155306	65,18	•
	R	100	4000	Vesikouru puolipyöreä	ZM	5	7319660744777	51,74	•
R, 100, 6000	Tuote-koodi	Koko 1	Koko 2	Tuotteen kuvaus	Väri	Pakkaus-koko	Viivakoodi	Hinta €/kpl	Var. tuote
	R*	100	6000	Vesikouru puolipyöreä	387	3	7319660063380	97,80	
	R*	100	6000	Vesikouru puolipyöreä	AVIT	3	7319660159304	97,80	
	R*	100	6000	Vesikouru puolipyöreä	MGRA	3	7319660935083	97,80	
	R*	100	6000	Vesikouru puolipyöreä	SVRT	3	7319660155504	97,80	
	R*	100	6000	Vesikouru puolipyöreä	ZM	3	7319660744814	77,56	
R, 125, 2000	Tuote-koodi	Koko 1	Koko 2	Tuotteen kuvaus	Väri	Pakkaus-koko	Viivakoodi	Hinta €/kpl	Var. tuote
	R*	125	2000	Vesikouru puolipyöreä	387	5	7319660063694	31,78	
	R*	125	2000	Vesikouru puolipyöreä	AVIT	5	7319660038708	31,78	
	R*	125	2000	Vesikouru puolipyöreä	MGRA	5	7319660942050	31,78	
	R*	125	2000	Vesikouru puolipyöreä	SVRT	5	7319660036902	31,78	
	R*	125	2000	Vesikouru puolipyöreä	ZM	5	7319660744845	25,25	
R, 125, 4000	Tuote-koodi	Koko 1	Koko 2	Tuotteen kuvaus	Väri	Pakkaus-koko	Viivakoodi	Hinta €/kpl	Var. tuote
	R	125	4000	Vesikouru puolipyöreä	387	5	7319660062710	63,55	•
	R	125	4000	Vesikouru puolipyöreä	AVIT	5	7319660159502	63,55	•
	R	125	4000	Vesikouru puolipyöreä	MGRA	5	7319660935182	63,55	•
	R	125	4000	Vesikouru puolipyöreä	SVRT	5	7319660155801	63,55	•
	R	125	4000	Vesikouru puolipyöreä	ZM	5	7319660744883	50,42	•
R, 125, 6000	Tuote-koodi	Koko 1	Koko 2	Tuotteen kuvaus	Väri	Pakkaus-koko	Viivakoodi	Hinta €/kpl	Var. tuote
	R*	125	6000	Vesikouru puolipyöreä	387	3	7319660062659	95,28	
	R*	125	6000	Vesikouru puolipyöreä	AVIT	3	7319660159700	95,28	
	R*	125	6000	Vesikouru puolipyöreä	MGRA	3	7319660935212	95,28	
	R*	125	6000	Vesikouru puolipyöreä	SVRT	3	7319660156006	95,28	
	R*	125	6000	Vesikouru puolipyöreä	ZM	3	7319660744913	75,66	
R, 150, 4000	Tuote-koodi	Koko 1	Koko 2	Tuotteen kuvaus	Väri	Pakkaus-koko	Viivakoodi	Hinta €/kpl	Var. tuote
	R*	150	4000	Vesikouru puolipyöreä	387	3	7319660063342	80,22	
	R*	150	4000	Vesikouru puolipyöreä	AVIT	3	7319660159854	80,22	
	R*	150	4000	Vesikouru puolipyöreä	MGRA	3	7319660935243	80,22	
	R*	150	4000	Vesikouru puolipyöreä	SVRT	3	7319660156204	80,22	
	R*	150	4000	Vesikouru puolipyöreä	ZM	3	7319660744975	62,64	
R, 150, 6000	Tuote-koodi	Koko 1	Koko 2	Tuotteen kuvaus	Väri	Pakkaus-koko	Viivakoodi	Hinta €/kpl	Var. tuote
	R*	150	6000	Vesikouru puolipyöreä	387	3	7319660062888	120,30	
	R*	150	6000	Vesikouru puolipyöreä	AVIT	3	7319660159953	120,30	
	R*	150	6000	Vesikouru puolipyöreä	MGRA	3	7319660935274	120,30	
	R*	150	6000	Vesikouru puolipyöreä	SVRT	3	7319660156402	120,30	
	R*	150	6000	Vesikouru puolipyöreä	ZM	3	7319660745002	93,99	

Vesikourujen osat

*Tilaustuote

RG, 100	Tuote-koodi	Koko 1	Tuotteen kuvaus	Väri	Pakkaus-koko	Viivakoodi	Hinta €/kpl	Var. tuote
	RG	100	Puolipyöreän kourun päätykappale	387	24	7319660074560	6,08	•
	RG	100	Puolipyöreän kourun päätykappale	AVIT	24	7319660074591	6,08	•
	RG	100	Puolipyöreän kourun päätykappale	MGRÅ	24	7319660074652	6,08	•
	RG	100	Puolipyöreän kourun päätykappale	SVRT	24	7319660074683	6,08	•
	RG	100	Puolipyöreän kourun päätykappale	ZM	24	7319660745019	5,24	•

RG, 125	Tuote-koodi	Koko 1	Tuotteen kuvaus	Väri	Pakkaus-koko	Viivakoodi	Hinta €/kpl	Var. tuote
	RG	125	Puolipyöreän kourun päätykappale	387	24	7319660055415	6,08	•
	RG	125	Puolipyöreän kourun päätykappale	AVIT	24	7319660048431	6,08	•
	RG	125	Puolipyöreän kourun päätykappale	MGRÅ	24	7319660048523	6,08	•
	RG	125	Puolipyöreän kourun päätykappale	SVRT	24	7319660048783	6,08	•
	RG	125	Puolipyöreän kourun päätykappale	ZM	24	7319660745026	5,13	•

RG, 150	Tuote-koodi	Koko 1	Tuotteen kuvaus	Väri	Pakkaus-koko	Viivakoodi	Hinta €/kpl	Var. tuote
	RG*	150	Puolipyöreän kourun päätykappale	387	24	7319660061751	6,34	
	RG*	150	Puolipyöreän kourun päätykappale	AVIT	24	7319660061805	6,34	
	RG*	150	Puolipyöreän kourun päätykappale	MGRÅ	24	7319660061829	6,34	
	RG*	150	Puolipyöreän kourun päätykappale	SVRT	24	7319660061782	6,34	
	RG*	150	Puolipyöreän kourun päätykappale	ZM	24	7319660745033	5,43	

RSK, 100	Tuote-koodi	Koko 1	Tuotteen kuvaus	Väri	Pakkaus-koko	Viivakoodi	Hinta €/kpl	Var. tuote
	RSK	100	Puolipyöreän kourun liitoskappale tiivisteellä	387	20	7319660062826	9,15	•
	RSK	100	Puolipyöreän kourun liitoskappale tiivisteellä	AVIT	20	7319660481184	9,15	•
	RSK	100	Puolipyöreän kourun liitoskappale tiivisteellä	MGRÅ	20	7319660937766	9,15	•
	RSK	100	Puolipyöreän kourun liitoskappale tiivisteellä	SVRT	20	7319660481122	9,15	•
	RSK	100	Puolipyöreän kourun liitoskappale tiivisteellä	ZM	20	7319660745118	7,86	•

RSK, 125	Tuote-koodi	Koko 1	Tuotteen kuvaus	Väri	Pakkaus-koko	Viivakoodi	Hinta €/kpl	Var. tuote
	RSK	125	Puolipyöreän kourun liitoskappale tiivisteellä	387	20	7319660034878	9,15	•
	RSK	125	Puolipyöreän kourun liitoskappale tiivisteellä	AVIT	20	7319660481191	9,15	•
	RSK	125	Puolipyöreän kourun liitoskappale tiivisteellä	MGRÅ	20	7319660937797	9,15	•
	RSK	125	Puolipyöreän kourun liitoskappale tiivisteellä	SVRT	20	7319660481139	9,15	•
	RSK	125	Puolipyöreän kourun liitoskappale tiivisteellä	ZM	20	7319660745125	7,75	•

RSK, 150	Tuote-koodi	Koko 1	Tuotteen kuvaus	Väri	Pakkaus-koko	Viivakoodi	Hinta €/kpl	Var. tuote
	RSK*	150	Puolipyöreän kourun liitoskappale tiivisteellä	387	20	7319660034885	9,56	
	RSK*	150	Puolipyöreän kourun liitoskappale tiivisteellä	AVIT	20	7319660481207	9,56	
	RSK*	150	Puolipyöreän kourun liitoskappale tiivisteellä	MGRÅ	20	7319660937827	9,56	
	RSK*	150	Puolipyöreän kourun liitoskappale tiivisteellä	SVRT	20	7319660481146	9,56	
	RSK*	150	Puolipyöreän kourun liitoskappale tiivisteellä	ZM	20	7319660745132	8,20	

Kourukoukut

*Tilaustuote

K07, 100	Tuote-koodi	Koko 1	Koko 2	Tuotteen kuvaus	Väri	Pakkaus-koko	Viivakoodi	Hinta €/kpl	Var. tuote
	K07	100		Kourukouku puolipyöreä	387	40	7319660063212	6,95	•
	K07	100		Kourukouku puolipyöreä	AVIT	40	7319660297600	6,95	•
	K07	100		Kourukouku puolipyöreä	MGRÅ	40	7319660935816	6,95	•
	K07	100		Kourukouku puolipyöreä	SVRT	40	7319660297501	6,95	•
	K07	100		Kourukouku puolipyöreä	ZM	40	7319660766588	7,29	•

K07, 125	Tuote-koodi	Koko 1	Koko 2	Tuotteen kuvaus	Väri	Pakkaus-koko	Viivakoodi	Hinta €/kpl	Var. tuote
	K07	125		Kourukouku puolipyöreä	387	40	7319660034755	6,95	•
	K07	125		Kourukouku puolipyöreä	AVIT	40	7319660298041	6,95	•
	K07	125		Kourukouku puolipyöreä	GALV	40	7319660297051	6,42	•
	K07	125		Kourukouku puolipyöreä	MGRÅ	40	7319660935847	6,95	•
	K07	125		Kourukouku puolipyöreä	SVRT	40	7319660298003	6,95	•
	K07	125		Kourukouku puolipyöreä	ZM	40	7319660766595	7,29	•

K07, 150	Tuote-koodi	Koko 1	Koko 2	Tuotteen kuvaus	Väri	Pakkaus-koko	Viivakoodi	Hinta €/kpl	Var. tuote
	K07*	150		Kourukouku puolipyöreä	387	40	7319660034762	7,63	
	K07*	150		Kourukouku puolipyöreä	AVIT	40	7319660297808	7,63	
	K07*	150		Kourukouku puolipyöreä	MGRÅ	40	7319660935878	7,63	
	K07*	150		Kourukouku puolipyöreä	SVRT	40	7319660297709	7,63	
	K07*	150		Kourukouku puolipyöreä	ZM	40	7319660766601	7,93	

K11, 125	Tuote-koodi	Koko 1	Koko 2	Tuotteen kuvaus	Väri	Pakkaus-koko	Viivakoodi	Hinta €/kpl	Var. tuote
	K11*	125		Kourukouku ulkonemalla	387	40	7319660062420	9,56	
	K11*	125		Kourukouku ulkonemalla	AVIT	40	7319660294951	9,56	
	K11*	125		Kourukouku ulkonemalla	MGRA	40	7319660935786	9,56	
	K11*	125		Kourukouku ulkonemalla	SVRT	40	7319660294524	9,56	
	K11*	125		Kourukouku ulkonemalla	ZM	40	7319660294227	10,48	

K11, 150	Tuote-koodi	Koko 1	Koko 2	Tuotteen kuvaus	Väri	Pakkaus-koko	Viivakoodi	Hinta €/kpl	Var. tuote
	K11*	150		Kourukouku ulkonemalla	387	40	7319660062574	10,36	
	K11*	150		Kourukouku ulkonemalla	AVIT	40	7319660294968	10,36	
	K11*	150		Kourukouku ulkonemalla	MGRA	40	7319660935793	10,36	
	K11*	150		Kourukouku ulkonemalla	SVRT	40	7319660294531	10,36	
	K11*	150		Kourukouku ulkonemalla	ZM	40	7319660294234	11,35	







K21, 125	Tuote-koodi	Koko 1	Koko 2	Tuotteen kuvaus	Väri	Pakkaus-koko	Viivakoodi	Hinta €/kpl	Var. tuote
	K21*	125		Kourukouku puolipyöreä	387	40	7319660034779	8,62	
	K21*	125		Kourukouku puolipyöreä	AVIT	40	7319660229304	8,62	
	K21*	125		Kourukouku puolipyöreä	MGRA	40	7319660935571	8,62	
	K21*	125		Kourukouku puolipyöreä	SVRT	40	7319660227607	8,62	
	K21*	125		Kourukouku puolipyöreä	ZM	40	7319660766649	8,96	

K21, 150	Tuote-koodi	Koko 1	Koko 2	Tuotteen kuvaus	Väri	Pakkaus-koko	Viivakoodi	Hinta €/kpl	Var. tuote
	K21*	150		Kourukouku puolipyöreä	387	30	7319660034786	10,56	
	K21*	150		Kourukouku puolipyöreä	AVIT	30	7319660229403	10,56	
	K21*	150		Kourukouku puolipyöreä	GALV	30	7319660221506	10,56	
	K21*	150		Kourukouku puolipyöreä	MGRA	30	7319660935601	10,56	
	K21*	150		Kourukouku puolipyöreä	SVRT	30	7319660227706	10,56	

KBO	Tuote-koodi	Tuotteen kuvaus	Viivakoodi	Hinta €/kpl	Var. tuote
	KBO*	Koukuntaivuttaja	7319660345004	155,24	





Kourukoukut

*Tilaustuote



KFK, 100	Tuote-koodi	Koko 1	Tuotteen kuvaus	Väri	Pakkaus-koko	Viivakoodi	Hinta €/kpl	Var. tuote
	KFK*	100	Kourukoukku puolipyöreä, pystysuorille pinnoille	387	60	7319660062550	6,75	
	KFK*	100	Kourukoukku puolipyöreä, pystysuorille pinnoille	AVIT	60	7319660332509	6,75	
	KFK*	100	Kourukoukku puolipyöreä, pystysuorille pinnoille	MGRÅ	60	7319660936059	6,75	
	KFK*	100	Kourukoukku puolipyöreä, pystysuorille pinnoille	SVRT	60	7319660332301	6,75	
	KFK*	100	Kourukoukku puolipyöreä, pystysuorille pinnoille	ZM	60	7319660766663	6,57	
KFK, 125	Tuote-koodi	Koko 1	Tuotteen kuvaus	Väri	Pakkaus-koko	Viivakoodi	Hinta €/kpl	Var. tuote
	KFK*	125	Kourukoukku puolipyöreä, pystysuorille pinnoille	387	60	7319660062451	6,75	
	KFK*	125	Kourukoukku puolipyöreä, pystysuorille pinnoille	AVIT	60	7319660333308	6,75	
	KFK*	125	Kourukoukku puolipyöreä, pystysuorille pinnoille	MGRÅ	60	7319660936080	6,75	
	KFK*	125	Kourukoukku puolipyöreä, pystysuorille pinnoille	SVRT	60	7319660333100	6,75	
	KFK*	125	Kourukoukku puolipyöreä, pystysuorille pinnoille	ZM	60	7319660766670	6,34	
KFK, 150	Tuote-koodi	Koko 1	Tuotteen kuvaus	Väri	Pakkaus-koko	Viivakoodi	Hinta €/kpl	Var. tuote
	KFK*	150	Kourukoukku puolipyöreä, pystysuorille pinnoille	387	45	7319660062482	7,13	
	KFK*	150	Kourukoukku puolipyöreä, pystysuorille pinnoille	AVIT	45	7319660333858	7,13	
	KFK*	150	Kourukoukku puolipyöreä, pystysuorille pinnoille	MGRÅ	45	7319660936110	7,13	
	KFK*	150	Kourukoukku puolipyöreä, pystysuorille pinnoille	SVRT	45	7319660333759	7,13	
	KFK*	150	Kourukoukku puolipyöreä, pystysuorille pinnoille	ZM	45	7319660766687	6,75	
SKK, 100	Tuote-koodi	Koko 1	Tuotteen kuvaus	Väri	Pakkaus-koko	Viivakoodi	Hinta €/kpl	Var. tuote
	SKK	100	Säädettävä kourukoukku puolipyöreä	387	32	7319662116183	7,29	•
	SKK	100	Säädettävä kourukoukku puolipyöreä	AVIT	32	7319662116206	7,29	•
	SKK	100	Säädettävä kourukoukku puolipyöreä	MGRÅ	32	7319662116237	7,29	•
	SKK	100	Säädettävä kourukoukku puolipyöreä	SVRT	32	7319662116268	7,29	•
	SKK	100	Säädettävä kourukoukku puolipyöreä	ZM	32	7319662116282	6,38	•
SKK, 125	Tuote-koodi	Koko 1	Tuotteen kuvaus	Väri	Pakkaus-koko	Viivakoodi	Hinta €/kpl	Var. tuote
	SKK	125	Säädettävä kourukoukku puolipyöreä	387	32	7319661998988	7,29	•
	SKK	125	Säädettävä kourukoukku puolipyöreä	AVIT	32	7319662015752	7,29	•
	SKK	125	Säädettävä kourukoukku puolipyöreä	MGRÅ	32	7319662015776	7,29	•
	SKK	125	Säädettävä kourukoukku puolipyöreä	SVRT	32	7319662015806	7,29	•
	SKK	125	Säädettävä kourukoukku puolipyöreä	ZM	32	7319662116299	6,38	•
SKK, 150	Tuote-koodi	Koko 1	Tuotteen kuvaus	Väri	Pakkaus-koko	Viivakoodi	Hinta €/kpl	Var. tuote
	SKK*	150	Säädettävä kourukoukku puolipyöreä	387	24	7319662015844	7,63	
	SKK*	150	Säädettävä kourukoukku puolipyöreä	AVIT	24	7319662015868	7,63	
	SKK*	150	Säädettävä kourukoukku puolipyöreä	MGRÅ	24	7319662015882	7,63	
	SKK*	150	Säädettävä kourukoukku puolipyöreä	SVRT	24	7319662015912	7,63	
	SKK*	150	Säädettävä kourukoukku puolipyöreä	ZM	24	7319662116305	6,64	

Lähtösuppilot

*Tilaustuote

OMV, 100	Tuote-koodi	Koko 1	Koko 2	Tuotteen kuvaus	Väri	Pakkaus-koko	Viivakoodi	Hinta €/kpl	Var. tuote
	OMV	100	87	Lähtösuppilot pikalukituksella	387	15	7319660068361	16,63	•
	OMV	100	87	Lähtösuppilot pikalukituksella	AVIT	15	7319660068385	16,63	•
	OMV	100	87	Lähtösuppilot pikalukituksella	MGRÅ	15	7319660068415	16,63	•
	OMV	100	87	Lähtösuppilot pikalukituksella	SVRT	15	7319660068446	16,63	•
	OMV	100	87	Lähtösuppilot pikalukituksella	ZM	15	7319660744647	14,24	•
OMV, 125, 100	Tuote-koodi	Koko 1	Koko 2	Tuotteen kuvaus	Väri	Pakkaus-koko	Viivakoodi	Hinta €/kpl	Var. tuote
	OMV	125	100	Lähtösuppilot pikalukituksella	387	15	7319660068705	16,29	•
	OMV	125	100	Lähtösuppilot pikalukituksella	AVIT	15	7319660068811	16,29	•
	OMV	125	100	Lähtösuppilot pikalukituksella	MGRÅ	15	7319660068767	16,29	•
	OMV	125	100	Lähtösuppilot pikalukituksella	SVRT	15	7319660068798	16,29	•
	OMV	125	100	Lähtösuppilot pikalukituksella	ZM	15	7319660744678	13,97	•
OMV, 125, 87	Tuote-koodi	Koko 1	Koko 2	Tuotteen kuvaus	Väri	Pakkaus-koko	Viivakoodi	Hinta €/kpl	Var. tuote
	OMV	125	87	Lähtösuppilot pikalukituksella	387	15	7319660068460	16,29	•
	OMV	125	87	Lähtösuppilot pikalukituksella	AVIT	15	7319660068491	16,29	•
	OMV	125	87	Lähtösuppilot pikalukituksella	MGRÅ	15	7319660068545	16,29	•
	OMV	125	87	Lähtösuppilot pikalukituksella	SVRT	15	7319660068576	16,29	•
	OMV	125	87	Lähtösuppilot pikalukituksella	ZM	15	7319660744661	13,97	•
OMV, 150, 100	Tuote-koodi	Koko 1	Koko 2	Tuotteen kuvaus	Väri	Pakkaus-koko	Viivakoodi	Hinta €/kpl	Var. tuote
	OMV*	150	100	Lähtösuppilot pikalukituksella	387	15	7319660068828	19,32	
	OMV*	150	100	Lähtösuppilot pikalukituksella	AVIT	15	7319660068859	19,32	
	OMV*	150	100	Lähtösuppilot pikalukituksella	MGRÅ	15	7319660068903	19,32	
	OMV*	150	100	Lähtösuppilot pikalukituksella	SVRT	15	7319660068934	19,32	
	OMV*	150	100	Lähtösuppilot pikalukituksella	ZM	15	7319660744685	16,51	
OMV, 150, 120	Tuote-koodi	Koko 1	Koko 2	Tuotteen kuvaus	Väri	Pakkaus-koko	Viivakoodi	Hinta €/kpl	Var. tuote
	OMV*	150	120	Lähtösuppilot pikalukituksella	387	15	7319660069030	19,32	
	OMV*	150	120	Lähtösuppilot pikalukituksella	AVIT	15	7319660069054	19,32	
	OMV*	150	120	Lähtösuppilot pikalukituksella	MGRÅ	15	7319660069092	19,32	
	OMV*	150	120	Lähtösuppilot pikalukituksella	SVRT	15	7319660069122	19,32	
	OMV*	150	120	Lähtösuppilot pikalukituksella	ZM	15	7319661258822	16,67	

Putkikäyrät

BK, 100	Tuote-koodi	Koko 1	Koko 2	Tuotteen kuvaus	Väri	Pakkaus-koko	Viivakoodi	Hinta €/kpl	Var. tuote
	BK	100	70	Putkikäyrä	387	20	7319660034724	21,86	•
	BK	100	70	Putkikäyrä	AVIT	20	7319660878564	21,86	•
	BK	100	70	Putkikäyrä	MGRÅ	20	7319660878519	21,86	•
	BK	100	70	Putkikäyrä	SVRT	20	7319660878540	21,86	•
	BK	100	70	Putkikäyrä	ZM	20	7319660744395	18,72	•
BK, 120	Tuote-koodi	Koko 1	Koko 2	Tuotteen kuvaus	Väri	Pakkaus-koko	Viivakoodi	Hinta €/kpl	Var. tuote
	BK*	120	70	Putkikäyrä	387	20	7319660062543	28,81	
	BK*	120	70	Putkikäyrä	AVIT	20	7319660930293	28,81	
	BK*	120	70	Putkikäyrä	MGRÅ	20	7319660930248	28,81	
	BK*	120	70	Putkikäyrä	SVRT	20	7319660930279	28,81	
	BK*	120	70	Putkikäyrä	ZM	20	7319661258709	24,56	
BKM, 100	Tuote-koodi	Koko 1	Koko 2	Tuotteen kuvaus	Väri	Pakkaus-koko	Viivakoodi	Hinta €/kpl	Var. tuote
	BKM	100	70	Putkikäyrä	387	20	7319662127264	20,39	•
	BKM	100	70	Putkikäyrä	AVIT	20	7319662127301	20,39	•
	BKM	100	70	Putkikäyrä	MGRÅ	20	7319662127349	20,39	•
	BKM	100	70	Putkikäyrä	SVRT	20	7319662127370	20,39	•
	BKM	100	70	Putkikäyrä	ZM	20	7319662127394	16,63	•

Putkikäyrät muhvilla

*Tilaustuote

BKM, 120	Tuote-koodi	Koko 1	Koko 2	Tuotteen kuvaus	Väri	Pakkaus-koko	Viivakoodi	Hinta €/kpl	Var. tuote
	BKM*	120	70	Putkikäyrä muhvilla	387	15	7319662127653	24,94	
	BKM*	120	70	Putkikäyrä muhvilla	AVIT	15	7319662127677	24,94	
	BKM*	120	70	Putkikäyrä muhvilla	MGRÅ	15	7319662127714	24,94	
	BKM*	120	70	Putkikäyrä muhvilla	SVRT	15	7319662127745	24,94	
	BKM*	120	70	Putkikäyrä muhvilla	ZM	15	7319662127769	24,56	

BKM, 87	Tuote-koodi	Koko 1	Koko 2	Tuotteen kuvaus	Väri	Pakkaus-koko	Viivakoodi	Hinta €/kpl	Var. tuote
	BKM	87	70	Putkikäyrä muhvilla	387	20	7319662126892	16,21	•
	BKM	87	70	Putkikäyrä muhvilla	AVIT	20	7319662126939	16,21	•
	BKM	87	70	Putkikäyrä muhvilla	MGRÅ	20	7319662126977	16,21	•
	BKM	87	70	Putkikäyrä muhvilla	SVRT	20	7319662127004	16,21	•
	BKM	87	70	Putkikäyrä muhvilla	ZM	20	7319662127028	13,25	•

Väli- ja jatkoputket

MST, 100	Tuote-koodi	Koko 1	Koko 2	Tuotteen kuvaus	Väri	Pakkaus-koko	Viivakoodi	Hinta €/kpl	Var. tuote
	MST	100	1000	Väli- ja jatkoputki	387	15	7319660034809	29,88	•
	MST	100	1000	Väli- ja jatkoputki	AVIT	15	7319660708519	29,88	•
	MST	100	1000	Väli- ja jatkoputki	MGRÅ	15	7319660939593	29,88	•
	MST	100	1000	Väli- ja jatkoputki	SVRT	15	7319660708212	29,88	•
	MST	100	1000	Väli- ja jatkoputki	ZM	15	7319660744609	26,05	•

MST, 120	Tuote-koodi	Koko 1	Koko 2	Tuotteen kuvaus	Väri	Pakkaus-koko	Viivakoodi	Hinta €/kpl	Var. tuote
	MST*	120	1000	Väli- ja jatkoputki	387	9	7319660063267	40,35	
	MST*	120	1000	Väli- ja jatkoputki	AVIT	9	7319660708571	40,35	
	MST*	120	1000	Väli- ja jatkoputki	MGRÅ	9	7319660939654	40,35	
	MST*	120	1000	Väli- ja jatkoputki	SVRT	9	7319660708274	40,35	
	MST*	120	1000	Väli- ja jatkoputki	ZM	9	7319661258792	35,19	

MST, 87	Tuote-koodi	Koko 1	Koko 2	Tuotteen kuvaus	Väri	Pakkaus-koko	Viivakoodi	Hinta €/kpl	Var. tuote
	MST	87	1000	Väli- ja jatkoputki	387	12	7319660034793	24,87	•
	MST	87	1000	Väli- ja jatkoputki	AVIT	12	7319660708489	24,87	•
	MST	87	1000	Väli- ja jatkoputki	MGRÅ	12	7319660939562	24,87	•
	MST	87	1000	Väli- ja jatkoputki	SVRT	12	7319660708182	24,87	•
	MST	87	1000	Väli- ja jatkoputki	ZM	12	7319660744593	21,72	•

Syöksyputket

SROR, 100	Tuote-koodi	Koko 1	Koko 2	Tuotteen kuvaus	Väri	Pakkaus-koko	Viivakoodi	Hinta €/kpl	Var. tuote
	SROR	100	3000	Syöksyputki	387	2	7319660048127	71,10	•
	SROR	100	3000	Syöksyputki	AVIT	2	7319660206053	71,10	•
	SROR	100	3000	Syöksyputki	MGRÅ	2	7319660935458	71,10	•
	SROR	100	3000	Syöksyputki	SVRT	2	7319660201508	71,10	•
	SROR	100	3000	Syöksyputki	ZM	1	7319660745613	56,22	•

SROR, 120	Tuote-koodi	Koko 1	Koko 2	Tuotteen kuvaus	Väri	Pakkaus-koko	Viivakoodi	Hinta €/kpl	Var. tuote
	SROR*	120	3000	Syöksyputki	387	2	7319660062673	101,28	
	SROR*	120	3000	Syöksyputki	AVIT	2	7319660206459	101,28	
	SROR*	120	3000	Syöksyputki	MGRÅ	2	7319660942258	101,28	
	SROR*	120	3000	Syöksyputki	SVRT	2	7319660202307	101,28	
	SROR*	120	3000	Syöksyputki	ZM	1	7319661259065	84,96	

SROR, 87	Tuote-koodi	Koko 1	Koko 2	Tuotteen kuvaus	Väri	Pakkaus-koko	Viivakoodi	Hinta €/kpl	Var. tuote
	SROR	87	3000	Syöksyputki	387	2	7319660048141	59,26	•
	SROR	87	3000	Syöksyputki	AVIT	2	7319660205858	59,26	•
	SROR	87	3000	Syöksyputki	MGRÅ	2	7319660935397	59,26	•
	SROR	87	3000	Syöksyputki	SVRT	2	7319660201102	59,26	•
	SROR	87	3000	Syöksyputki	ZM	1	7319660745491	46,96	•

Syöksyputkien osat

*Tilaustuote

SSVU, 100	Tuote-koodi	Koko 1	Tuotteen kuvaus	Väri	Pakkaus-koko	Viivakoodi	Hinta €/kpl	Var. tuote
	SSVU	100	Syöksyputken pikakiinnike	387	20	7319660868343	6,11	•
	SSVU	100	Syöksyputken pikakiinnike	AVIT	20	7319660868367	6,11	•
	SSVU	100	Syöksyputken pikakiinnike	MGRÅ	20	7319660868404	6,11	•
	SSVU	100	Syöksyputken pikakiinnike	SVRT	20	7319660868435	6,11	•
	SSVU	100	Syöksyputken pikakiinnike	ZM	20	7319662221238	5,24	•

SSVU, 120	Tuote-koodi	Koko 1	Tuotteen kuvaus	Väri	Pakkaus-koko	Viivakoodi	Hinta €/kpl	Var. tuote
	SSVU*	120	Syöksyputken pikakiinnike	387	10	7319660868459	7,37 €	
	SSVU*	120	Syöksyputken pikakiinnike	AVIT	10	7319660868473	7,37 €	
	SSVU*	120	Syöksyputken pikakiinnike	MGRÅ	10	7319660868503	7,37 €	
	SSVU*	120	Syöksyputken pikakiinnike	SVRT	10	7319660868534	7,37 €	

SSVU, 87	Tuote-koodi	Koko 1	Tuotteen kuvaus	Väri	Pakkaus-koko	Viivakoodi	Hinta €/kpl	Var. tuote
	SSVU	87	Syöksyputken pikakiinnike	387	24	7319660868237	5,58	•
	SSVU	87	Syöksyputken pikakiinnike	AVIT	24	7319660868251	5,58	•
	SSVU	87	Syöksyputken pikakiinnike	MGRÅ	24	7319660868299	5,58	•
	SSVU	87	Syöksyputken pikakiinnike	SVRT	24	7319660868329	5,58	•
	SSVU	87	Syöksyputken pikakiinnike	ZM	20	7319662221214	4,75	•

KARA SST	Tuote-koodi	Koko 1	Tuotteen kuvaus	Väri	Pakkaus-koko	Viivakoodi	Hinta €/kpl	Var. tuote
	SST*	125	Kara kiviseinäkiinnitykseen	GALV		7319660610263	5,89	
	SST*	250	Kara kiviseinäkiinnitykseen	GALV		7319660610294	10,70	
	SST*	300	Kara kiviseinäkiinnitykseen	GALV		7319660610317	11,93	

Ulosheittäjät

UTK, 100	Tuote-koodi	Koko 1	Tuotteen kuvaus	Väri	Pakkaus-koko	Viivakoodi	Hinta €/kpl	Var. tuote
	UTK	100	Syöksyputken ulosheittäjä muhvilla	387	10	7319660035103	24,87	•
	UTK	100	Syöksyputken ulosheittäjä muhvilla	AVIT	10	7319660654502	24,87	•
	UTK	100	Syöksyputken ulosheittäjä muhvilla	MGRÅ	10	7319660939111	24,87	•
	UTK	100	Syöksyputken ulosheittäjä muhvilla	SVRT	10	7319660652409	24,87	•
	UTK	100	Syöksyputken ulosheittäjä muhvilla	ZM	10	7319660745927	21,30	•

UTK, 87	Tuote-koodi	Koko 1	Tuotteen kuvaus	Väri	Pakkaus-koko	Viivakoodi	Hinta €/kpl	Var. tuote
	UTK	87	Syöksyputken ulosheittäjä muhvilla	387	12	7319660062932	21,86	•
	UTK	87	Syöksyputken ulosheittäjä muhvilla	AVIT	12	7319660654700	21,86	•
	UTK	87	Syöksyputken ulosheittäjä muhvilla	MGRÅ	12	7319660939173	21,86	•
	UTK	87	Syöksyputken ulosheittäjä muhvilla	SVRT	12	7319660652607	21,86	•
	UTK	87	Syöksyputken ulosheittäjä muhvilla	ZM	12	7319661259126	18,72	

UTK, 120	Tuote-koodi	Koko 1	Tuotteen kuvaus	Väri	Pakkaus-koko	Viivakoodi	Hinta €/kpl	Var. tuote
	UTK*	120	Syöksyputken ulosheittäjä muhvilla	387	10	7319660062932	44,68	
	UTK*	120	Syöksyputken ulosheittäjä muhvilla	AVIT	10	7319660654700	44,68	
	UTK*	120	Syöksyputken ulosheittäjä muhvilla	MGRÅ	10	7319660939173	44,68	
	UTK*	120	Syöksyputken ulosheittäjä muhvilla	SVRT	10	7319660652607	44,68	
	UTK*	120	Syöksyputken ulosheittäjä muhvilla	ZM	10	7319661259126	38,08	

Taivutettavat ulosheittäjät

*Tilaustuote

FUTK, 100	Tuote-koodi	Koko 1	Tuotteen kuvaus	Väri	Pakkaus-koko	Viivakoodi	Hinta €/kpl	Var. tuote
	FUTK*	100	Taivutettava ulosheittäjä	387	4	7319660062840	60,52	
	FUTK*	100	Taivutettava ulosheittäjä	AVIT	4	7319660674203	60,52	
	FUTK*	100	Taivutettava ulosheittäjä	MGRÅ	4	7319660939357	60,52	
	FUTK*	100	Taivutettava ulosheittäjä	SVRT	4	7319660673206	60,52	
	FUTK*	100	Taivutettava ulosheittäjä	ZM	4	7319660744517	51,74	

FUTK, 87	Tuote-koodi	Koko 1	Tuotteen kuvaus	Väri	Pakkaus-koko	Viivakoodi	Hinta €/kpl	Var. tuote
	FUTK*	87	Taivutettava ulosheittäjä	387	4	7319660063199	55,62	
	FUTK*	87	Taivutettava ulosheittäjä	AVIT	4	7319660674104	55,62	
	FUTK*	87	Taivutettava ulosheittäjä	MGRÅ	4	7319660939326	55,62	
	FUTK*	87	Taivutettava ulosheittäjä	SVRT	4	7319660673107	55,62	
	FUTK*	87	Taivutettava ulosheittäjä	ZM	4	7319660744500	47,57	

Muut vesikourujen osat

Puolipyöreän kourut

RVI, 100	Tuote-koodi	Koko 1	Koko 2	Tuotteen kuvaus	Väri	Pakkaus-koko	Viivakoodi	Hinta €/kpl	Var. tuote
	RVI*	100	90	Puolipyöreän kourun sisäkulma	387	5	7319660063779	47,04	
	RVI*	100	90	Puolipyöreän kourun sisäkulma	AVIT	5	7319660359926	47,04	
	RVI*	100	90	Puolipyöreän kourun sisäkulma	MGRÅ	5	7319660936738	47,04	
	RVI*	100	90	Puolipyöreän kourun sisäkulma	SVRT	5	7319660359988	47,04	
	RVI*	100	90	Puolipyöreän kourun sisäkulma	ZM	5	7319660745156	40,20	

RVI, 125	Tuote-koodi	Koko 1	Koko 2	Tuotteen kuvaus	Väri	Pakkaus-koko	Viivakoodi	Hinta €/kpl	Var. tuote
	RVI*	125	90	Puolipyöreän kourun sisäkulma	387	5	7319660034892	46,05	
	RVI*	125	90	Puolipyöreän kourun sisäkulma	AVIT	5	7319660359940	46,05	
	RVI*	125	90	Puolipyöreän kourun sisäkulma	MGRÅ	5	7319660936899	46,05	
	RVI*	125	90	Puolipyöreän kourun sisäkulma	SVRT	5	7319660360007	46,05	
	RVI*	125	90	Puolipyöreän kourun sisäkulma	ZM	5	7319660745163	39,40	

RVI, 150	Tuote-koodi	Koko 1	Koko 2	Tuotteen kuvaus	Väri	Pakkaus-koko	Viivakoodi	Hinta €/kpl	Var. tuote
	RVI*	150	90	Puolipyöreän kourun sisäkulma	387	5	7319660034908	54,37	
	RVI*	150	90	Puolipyöreän kourun sisäkulma	AVIT	5	7319660359964	54,37	
	RVI*	150	90	Puolipyöreän kourun sisäkulma	MGRÅ	5	7319660936929	54,37	
	RVI*	150	90	Puolipyöreän kourun sisäkulma	SVRT	5	7319660360021	54,37	
	RVI*	150	90	Puolipyöreän kourun sisäkulma	ZM	5	7319660745194	46,46	

RVY, 100	Tuote-koodi	Koko 1	Koko 2	Tuotteen kuvaus	Väri	Pakkaus-koko	Viivakoodi	Hinta €/kpl	Var. tuote
	RVY*	100	90	Puolipyöreän kourun ulkokulma	387	5	7319660063496	47,04	
	RVY*	100	90	Puolipyöreän kourun ulkokulma	AVIT	5	7319660348722	47,04	
	RVY*	100	90	Puolipyöreän kourun ulkokulma	MGRÅ	5	7319660936882	47,04	
	RVY*	100	90	Puolipyöreän kourun ulkokulma	SVRT	5	7319660348784	47,04	
	RVY*	100	90	Puolipyöreän kourun ulkokulma	ZM	5	7319660745217	40,20	

Puolipyöreän kourut

*Tilaustuote

RVY, 125	Tuote-koodi	Koko 1	Koko 2	Tuotteen kuvaus	Väri	Pakkaus-koko	Viivakoodi	Hinta €/kpl	Var. tuote
	RVY*	125	90	Puolipyöreän kourun ulkokulma	387	5	7319660034915	46,05	
	RVY*	125	90	Puolipyöreän kourun ulkokulma	AVIT	5	7319660348746	46,05	
	RVY*	125	90	Puolipyöreän kourun ulkokulma	MGRÅ	5	7319660936745	46,05	
	RVY*	125	90	Puolipyöreän kourun ulkokulma	SVRT	5	7319660348807	46,05	
	RVY*	125	90	Puolipyöreän kourun ulkokulma	ZM	5	7319660745224	39,40	

RVY, 150	Tuote-koodi	Koko 1	Koko 2	Tuotteen kuvaus	Väri	Pakkaus-koko	Viivakoodi	Hinta €/kpl	Var. tuote
	RVY*	150	90	Puolipyöreän kourun ulkokulma	387	5	7319660034922	54,37	
	RVY*	150	90	Puolipyöreän kourun ulkokulma	AVIT	5	7319660348760	54,37	
	RVY*	150	90	Puolipyöreän kourun ulkokulma	MGRÅ	5	7319660936776	54,37	
	RVY*	150	90	Puolipyöreän kourun ulkokulma	SVRT	5	7319660348821	54,37	
	RVY*	150	90	Puolipyöreän kourun ulkokulma	ZM	5	7319660745255	46,46	

Ylivuotosuojat

OSK	Tuote-koodi	Tuotteen kuvaus	Väri	Pakkaus-koko	Viivakoodi	Hinta €/kpl	Var. tuote
	OSK*	Ylivuotosuoja puolipyöreän kourun sisäkulmaan	387	10	7319660062987	41,60	
	OSK*	Ylivuotosuoja puolipyöreän kourun sisäkulmaan	AVIT	10	7319660378101	41,60	
	OSK*	Ylivuotosuoja puolipyöreän kourun sisäkulmaan	MGRÅ	10	7319660937162	41,60	
	OSK*	Ylivuotosuoja puolipyöreän kourun sisäkulmaan	SVRT	10	7319660378002	41,60	
	OSK*	Ylivuotosuoja puolipyöreän kourun sisäkulmaan	ZM	10	7319660745989	35,57	

OSKR, 125	Tuote-koodi	Koko 1	Tuotteen kuvaus	Väri	Pakkaus-koko	Viivakoodi	Hinta €/kpl	Var. tuote
	OSKR*	125	Ylivuotosuoja puolipyöreän kourun suoralle osuudelle	387	5	7319660063625	38,99	
	OSKR*	125	Ylivuotosuoja puolipyöreän kourun suoralle osuudelle	AVIT	5	7319660378347	38,99	
	OSKR*	125	Ylivuotosuoja puolipyöreän kourun suoralle osuudelle	MGRÅ	5	7319660937193	38,99	
	OSKR*	125	Ylivuotosuoja puolipyöreän kourun suoralle osuudelle	SVRT	5	7319660378309	38,99	
	OSKR*	125	Ylivuotosuoja puolipyöreän kourun suoralle osuudelle	ZM	5	7319660745996	33,37	

OSKR, 150	Tuote-koodi	Koko 1	Tuotteen kuvaus	Väri	Pakkaus-koko	Viivakoodi	Hinta €/kpl	Var. tuote
	OSKR*	150	Ylivuotosuoja puolipyöreän kourun suoralle osuudelle	387	5	7319660063007	42,86	
	OSKR*	150	Ylivuotosuoja puolipyöreän kourun suoralle osuudelle	AVIT	5	7319660377722	42,86	
	OSKR*	150	Ylivuotosuoja puolipyöreän kourun suoralle osuudelle	MGRÅ	5	7319660377807	42,86	
	OSKR*	150	Ylivuotosuoja puolipyöreän kourun suoralle osuudelle	SVRT	5	7319660377869	42,86	
	OSKR*	150	Ylivuotosuoja puolipyöreän kourun suoralle osuudelle	ZM	5	7319660746009	36,63	

Haaraputket

GROR, 100	Tuote-koodi	Koko 1	Tuotteen kuvaus	Väri	Pakkaus-koko	Viivakoodi	Hinta €/kpl	Var. tuote
	GROR*	100	Haaraputki	387	4	7319660034748	79,08	
	GROR*	100	Haaraputki	AVIT	4	7319660749550	79,08	
	GROR*	100	Haaraputki	MGRÅ	4	7319660940162	79,08	
	GROR*	100	Haaraputki	SVRT	4	7319660749437	79,08	
	GROR*	100	Haaraputki	ZM	4	7319660744548	67,61	

GROR, 87	Tuote-koodi	Koko 1	Tuotteen kuvaus	Väri	Pakkaus-koko	Viivakoodi	Hinta €/kpl	Var. tuote
	GROR*	87	Haaraputki	387	4	7319660034731	70,99	
	GROR*	87	Haaraputki	AVIT	4	7319660749543	70,99	
	GROR*	87	Haaraputki	MGRÅ	4	7319660940131	70,99	
	GROR*	87	Haaraputki	SVRT	4	7319660749420	70,99	
	GROR*	87	Haaraputki	ZM	4	7319660744531	60,67	

Lehtisiivilät

*Tilaustuote

RT	Tuote-koodi	Tuotteen kuvaus	Väri	Pakkaus-koko	Viivakoodi	Hinta €/kpl	Var. tuote
	RT*	Lehtisiivilä sadevesiputkille (ø100mm tai suuremmille)	387	10	7319660063489	19,67	
	RT	Lehtisiivilä sadevesiputkille (ø100mm tai suuremmille)	AVIT	10	7319660743091	19,67	•
	RT*	Lehtisiivilä sadevesiputkille (ø100mm tai suuremmille)	MGRÅ	10	7319660939890	19,67	
	RT*	Lehtisiivilä sadevesiputkille (ø100mm tai suuremmille)	SVRT	10	7319660743060	19,67	

Itsepuhdistuva lehtisiivilä

SLS	Tuote-koodi	Koko 1	Tuotteen kuvaus	Väri	Pakkaus-koko	Viivakoodi	Hinta €/kpl	Var. tuote
	SLS*	100	Itsepuhdistuva lehtisiivilä ø 100mm sadevesiputkelle	387	10	7319660062857	33,52	
	SLS*	100	Itsepuhdistuva lehtisiivilä ø 100mm sadevesiputkelle	AVIT	10	7319660743473	33,52	
	SLS*	100	Itsepuhdistuva lehtisiivilä ø 100mm sadevesiputkelle	MGRÅ	10	7319660743435	33,52	
	SLS*	100	Itsepuhdistuva lehtisiivilä ø 100mm sadevesiputkelle	SVRT	10	7319660743459	33,52	

Liitosmuhvit

MRT	Tuote-koodi	Tuotteen kuvaus	Väri	Pakkaus-koko	Viivakoodi	Hinta €/kpl	Var. tuote
	MRT*	Liitosmuhvi maaputkiin	387	10	7319660063250	5,81	
	MRT*	Liitosmuhvi maaputkiin	AVIT	10	7319660743343	5,81	
	MRT*	Liitosmuhvi maaputkiin	MGRÅ	10	7319660939920	5,81	
	MRT*	Liitosmuhvi maaputkiin	SVRT	40	7319660743312	5,81	

Kourutarvikkeet

A75	Tuote-koodi	Koko 1	Koko 2	Tuotteen kuvaus	Väri	Pakkaus-koko	Viivakoodi	Hinta €/kpl	Var. tuote
	A75	48	35	Koururuuvi pussi, 50 kpl	AVIT	10	7319667646456	12,28	•
	A75*	48	35	Koururuuvi pussi, 50 kpl	SVRT	10	7319667646449	12,28	

Korjausväri

STIFT	Tuote-koodi	Tuotteen kuvaus	Väri	Pakkaus-koko	Viivakoodi	Hinta €/kpl	Var. tuote
	STIFT*	Korjausväri pensselillä 12ml tarkoitettu pinnoitetuille teräslevyille	387	1	7319660063595	15,54	
	STIFT*	Korjausväri pensselillä 12ml tarkoitettu pinnoitetuille teräslevyille	AVIT	1	7319660750952	15,54	
	STIFT*	Korjausväri pensselillä 12ml tarkoitettu pinnoitetuille teräslevyille	MGRÅ	1	7319660750907	15,54	
	STIFT*	Korjausväri pensselillä 12ml tarkoitettu pinnoitetuille teräslevyille	SVRT	1	7319660750938	15,54	

Kestävää kauneutta - väripinnoitettu teräs

Rainline sadevesijärjestelmän kestävyys on huippuluokkaa. Materiaalimme ovat todella kestäviä, jotta sadevesijärjestelmä kestäisi Suomen vaativia sääolosuhteita. Kun tarvitset käytännössä täysin huoltovapaan ja pitkäikäisen järjestelmän vastaus on selvä - Lindab Rainline. Se sopii erinomaisesti niin asuintaloihin kuin liikekiinteistöihin.

Kaksinkertainen sinkitys suojaa kouruja ja syöksyputkia ruostumiselta sekä antaa suojaa naarmuuntumista vastaan.

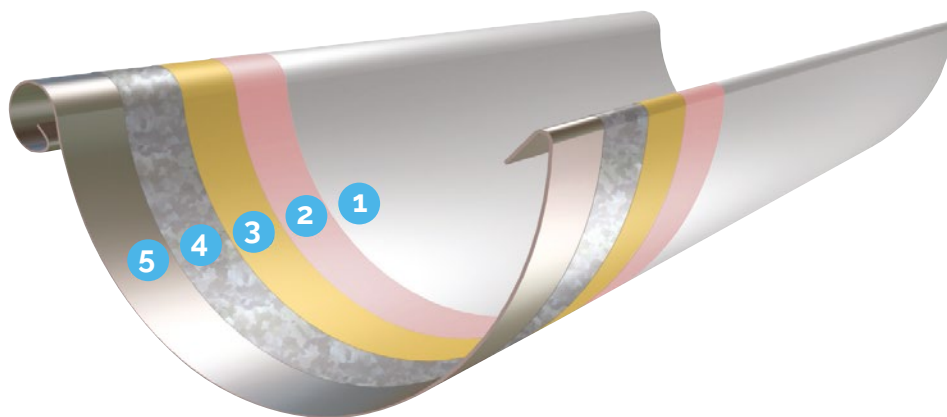

- 1 HBPE väripinnoite
- 2 Primer
- 3 Passivointikerros
- 4 Kuumasinkitys
- 5 Teräsohutlevy

Erikoiskestävä high-build polyester väripinnoite antaa suojaa ja pidentää sadevesijärjestelmän käyttöikää noin 70 vuoteen saakka. Järjestelmä vaatii erittäin vähän huoltoa, ainoastaan normaali puhdistus sekä pintanaarmujen paikkaus on hyvä tehdä vuosittain.

HBPE pinnoitetulla teräksellä on erinomainen värin kestävyys, se kestää UV-säteilyä eikä pinnoite haalistu tai halkeile. Kaikille väripinnoitetuilla Rainline-tuotteilla on 15 vuoden takuu.

Huom. Painoteknisistä syistä hinnastossa esitetyt värit eivät vastaa täysin oikeaa tuotetta. Esitetyt RAL-vastaavuudet ovat lähimpiä vastaavuuksia. Lähetämme mielellämme värimalleja pyynnöstä.

Tyylikäs maalaamaton pinnoite

Maalaamaton sadevesijärjestelmä valitaan usein sen tyylikkyyden ja esteettisyyden vuoksi. Pinnoittamattomassa materiaalissa sääolosuhteiden vaikutukset saattavat näkyä, joten järjestelmä kannattaa puhdistaa muutaman kerran vuodessa.

Maalaamattomat Rainline tuotteet eivät kuulu sadevesijärjestelmän 15 vuoden takuuseen. Magestic materiaalilla on 10 vuoden takuu.

Sinkitty

Perinteinen kuumasinkitty teräs. Teräksen ydin on päällystetty 275g sinkillä neliometriä kohden. Sinkitys suojaa osia ruostumiselta sekä antaa suojaa naarmuuntumista vastaan.

Magestic / Sinkki-magnesium (ZM)

Kestävin kuumasinkitty materiaali. Magestic on vanhaa ja perinteistä yhdistettynä uuteen ja se tarjoaa luotettua Lindab tyylikkyyttä vahvalla sinkki-magnesium pinnoitteella.

Kupari

Osa Rainline tuotteista on saatavilla myös kuparisena. Materiaali takaa tuotteelle upea ulkonäön sekä erinomaisen korroosionkestävyyden.

Ruostumaton teräs

Vandaliputket ovat saatavilla myös ruostumattomana teräksenä. Tuotteet valmistetaan 1.5 mm vahvuisesta teräslevystä



Vähäinen korroosio rannikkoalueilla

Erinomainen kestävyys vaativissa ympäristöissä

Klooripitoinen ympäristö ei vaikuta Magesticin korroosiosuojaan. Magesticia on testattu myös luonnollisissa ympäristöissä, joiden tulokset osoittavat yli kolminkertaisen korroosionkestävyyden merellisissä ympäristöissä standardiin galvanoituun materiaaliin verrattuna.

Pienempi ympäristövaikutus

Kuumasinkitty teräs on jo itsessään ympäristöystävällisin materiaali sadevesikouruihin ja syöksyputkiin. Magesticin avulla sinkin tuotannossa vaadittavia resursseja kulutetaan yhä vähemmän.



Useimmat meistä viettävät suurimman osan ajasta sisätiloissa. Laadukas sisäilma on ratkaiseva tekijä, kuinka viihdymme, kuinka tuottavia olemme ja kuinka pysymme terveinä.

Siksi me Lindabilla olemme ottaneet tärkeimmäksi tavoitteeksi panostaa sisäilmaan, joka lisää ihmisten hyvinvointia. Päästäksemme tavoitteeseen kehitämme energiatehokkaita ilmanvaihtoratkaisuja ja kestäviä rakennustuotteita kierrätettävistä materiaaleista. Tarjoamamme tuotteet ja ratkaisut ovat kestäviä sekä ihmisille että ympäristölle.

[Lindab | Laadukasta sisäilmaa](#)

Oy Lindab Ab

Juvan teollisuuskatu 3
02920 ESPOO
p. 020 785 1010

Kankitie 3
40320 Jyväskylä
p. 020 785 1010

Sähköposti

info.finland@lindab.com
etunimi.sukunimi@lindab.com
tilaus@lindab.com

