



Lindab

# Ilmastointituotteet

Hinnasto **3.3.2025** alv.0%

Laadukasta sisäilmaa





---

## Sisällysluettelo

Sisällysluettelo	2.
Kanavaosien pakkauskoot	4.
Toimitusehdot	5.
Valintataulukko	6.

---

<b>TSR 0 Galvanoidut kanavat</b>	<b>9.</b>
<b>TSR 1 Galvanoidut osat Safe-tiivisteellä</b>	<b>10.</b>
<b>TSR 2 Kattojärjestelmät</b>	<b>26.</b>
<b>TSR 3 Äänenvaimentimet</b>	<b>29.</b>
<b>TSR 4 Palopellit ja Savunhallintapellit</b>	<b>37.</b>
<b>TSR 5 Haponkestävät kanavat ja osat</b>	<b>39.</b>
<b>TSR 6 1,2 mm kanavat ja osat</b>	<b>44.</b>
<b>TSR 7 ZM31 sinkki-magnesium kanavat ja osat</b>	<b>48.</b>
<b>TSR 8 Kuljetuskanavat- ja osat</b>	<b>54.</b>
<b>TSR 9 Suorakaidekanavisto</b>	<b>60.</b>
<b>TSR 10 Asennustarvikkeet</b>	<b>60.</b>
<b>TSR 10 Smart Tools</b>	<b>63.</b>
<b>TSR 11 Hajottajat ja liitântälaatikot</b>	<b>64.</b>
<b>TSR 12 Ulkosäleiköt ja sälepellit</b>	<b>75.</b>
<b>TSR 13 Tulo- ja poistiventtiilit</b>	<b>76.</b>
<b>TSR 15 Savunhallintakanavat ja -osat</b>	<b>77.</b>

---



# Uusi hiljainen yhdistelmä laadukkaaseen ilmanjakoon



CBC-liitântälaatikko

## Lindab Kattohajottajat

**NQ19 on uusi kattohajottaja käännettävillä suuttimilla.** Se soveltuu asennettavaksi T-listakattoihin ja sen hajottajalevy on helppo avata puhdistusta varten. Puhalluskuvio on monipuolisesti muutettavissa ilman uudelleen tasapainotusta.

**CB-liitântälaatikko on uusi pienikokoinen paineenalennuslaatikko,** joka on koostaan huolimatta varustettu hyvillä säätö- ja mittaus-ominaisuuksilla. Sen sisäpuolinen vaimennusverhous antaa hyvän päätevaimennuksen. **CBC** on tarkoitettu tuloilmalle ja **CBE** poistoilmalle.

NQ19-suutinhajottaja yhdistettynä CBC-liitântälaatikkoon vie vain vähän tilaa alakatossa, mutta on tehokas ja hiljainen yhdistelmä laadukkaaseen ilmanjakoon.



NQ19-suutinhajottaja

[www.lindab.fi/compact-box](http://www.lindab.fi/compact-box)

 **Lindab**<sup>®</sup>

## Kanavaosien pakkaukset



Pakkaustyyppi	Leveys x	Korkeus x	Syvyys
Laatikko 1 m <sup>3</sup>	800	950	1200
Laatikko A	400	800	600
Laatikko B	400	800	400
Laatikko C	400	400	400
Laatikko D	400	200	400

## Kierresaumakanavien pakkauskoot

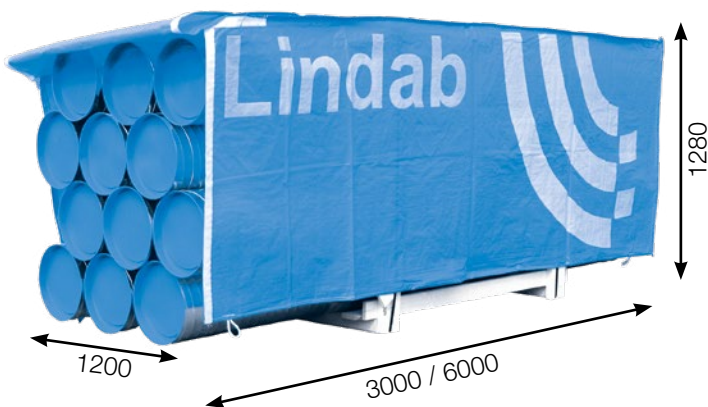

d	Kertakäyttö- puuhäkki 3 m	Kertakäyttö- puuhäkki 6 m
63 mm	125 kpl / 375 m	
80 mm	187 kpl / 561 m	
100 mm	120 kpl / 360 m	120 kpl / 720 m
125 mm	80 kpl / 240 m	80 kpl / 480 m
160 mm	48 kpl / 144 m	48 kpl / 288 m
200 mm	30 kpl / 90 m	30 kpl / 180 m
250 mm	19 kpl / 57 m	19 kpl / 114 m
315 mm	12 kpl / 36 m	12 kpl / 72 m

Häkin mitat

# Toimitusehdot

## Tuotehinnat

Tämä hinnasto sisältää tuotehinnat. Muut toimituksiin ja pakkaamiseen liittyvät kulut esitetään erillisessä palveluhinnastossa kotisivuillamme.

Tuotehinta on kappalehinta ellei muuta ole mainittu. Hinnat ovat euroina, arvonlisäverottomina (0 %) vapaasti tehtaallamme (EXW) välilyöntioikeuksin.

Myyntihintoihin lisätään toimitushetkellä voimassa oleva arvonlisävero.

## Voimassaoloaika

Tuotteiden hinnoittelussa käytetään kulloinkin viimeksi päivättyä hinnastoa. Kiinteästi tarjotut hinnat ovat voimassa kolme kuukautta tarjouspäivästä lukien, ellei muuta erikseen kirjallisesti sovita.

## Toimitusajat

Hinnastoon merkityt varastotuotteet 3–5 työpäivää. Muut tuotteet sopimuksen mukaan.

## Välilliset vahingot

Emme vastaa välillisistä vahingoista kuten tuotannon keskeytyksestä, liikevaihdon vähentymisestä, saamatta jääneestä voitosta tai muusta vaikeasti ennakoitavissa olevasta vahingosta.

## Omistusoikeus

Tuotteiden omistusoikeus siirtyy ostajalle, kun tavaran kauppahinta on kokonaisuudessaan maksettu Lindabille.

## Maksuehto ja yliaikakorko

Maksuehto on 14 pv netto. Yliaikakorko on 8 %.

## Muut sopimusehdot

Muilta osin noudatamme taloteknisten tuotteiden toimitusehtoja TALTEK YT 2002.

Kaikki oikeudet hinnaston muutoksiin pidätetään ilman ennakoilmoitusta.



Helppokäyttöinen ja nopea työkalu **mitoitukseen ja tuotevalintaan**

[www.lindqst.com](http://www.lindqst.com)

Tutustu kaikkiin ohjelmistoihimme osoitteessa:

[www.lindab.fi/ohjelmistot](http://www.lindab.fi/ohjelmistot)

Toteuta optimaalisia ja luotettavia ratkaisuja mahdollisimman nopeasti ja varmasti **Lindabin ohjelmistoilla ja sovelluksilla.**



































































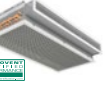





























































# Valintataulukko

Kattolaitteet	Kattolaitteet	Liitäntälaitteet	Seinälaitteet	Syrjäyttävät laitteet	Poisto- ja tuloilmaventtiilit	
PKA	LCC	CBC tulo	NR19	CEA	AIRY	
PKAL	RCG	CBE poisto	DR24	CRA	SHH	
PCA	PS1/ PS8	MBB-S tulo	PR1	CVA	VTTB	
PCAL	RS14	MBB-E poisto	<b>Säleiköt</b>		KIR	
LKA	RS15	MBC tulo	AR11	CKA	KIRS	
LCA	RS16	MBE poisto	AL10	CCA	KSU	
CRL	NQ19/ NS19	H	AD 11/21	CBA	KSUS	
CRLN	GS23	VBA	AE11	CHA	TAV	
PC6/ PC7	<b>Kattolaitteet -näkyvät</b>		AT21	CQA	<b>Muut poisto- ja tuloilmatuotteet</b>	
RC14	DCS	WB	RGS	CBAL/ CBAV	ILKNU	
RC15	LCS	<b>Rakohajottajat</b>		<b>Teatterilaitteet</b>		
NC19	PCS	LTD	<b>Suuttimet</b>		EXAD	
LCP	RCW	<b>Siirtoilmalaitteet</b>		CCU/ CCP	HLD	
LKP	RCWB	OLC	GTI	CRU/ CRP		
	FKD	OLR	DAD	<b>Suutinkanava</b>		
			LAD	VSR		

FKD nyt myös HST materiaalista

Löydät tuotteidemme EPD-ympäristöselosteet osoitteesta [lindab.fi](http://lindab.fi)

# Valintataulukko

Jäähdytyspalkit	Ilmanotkatokset	Palopellit	Muuttuva ilmanvaihto	Säätöpellit	Äänenvaimentimet	
<b>Architect</b>  	<b>HTK</b> 	<b>F-R60</b>  	<b>FTCU</b>  ilmamääräsäädin	<b>EKOSI</b>  säätöpelti	<b>KVDPX KVARL*</b>  	
<b>Premum/ Premax</b>  	<b>EKOHUAS EKOHUDS</b> 	<b>F-R60K</b>  	<b>FTMU</b>  ilmamäärämittaus	<b>DTU</b>  säätö-/sulkupelti	<b>KVDP 90 K</b>  	
<b>Professor</b>  	<b>Ulospuhallushajottajat</b> 	<b>FDR 3G</b>  	<b>PRU</b>  painesäädin	<b>DTHU</b>  säätö-/sulkupelti	<b>KVDP 90 L</b>  	
<b>Plafond XD</b>  	<b>H</b>  <b>HN</b>  <b>HF</b> 	<b>FDS</b>  	<b>PRJ</b>  painesäädin	<b>DSU</b>  sulkupelti	<b>PVD PVA*</b>  	
<b>Plexus</b>  	<b>EKOHAAS EKOHASD</b> 	<b>Palopeltien ohjaus</b> 	<b>DAU</b>  vakioilmavirtasäädin	<b>DTBU</b>  sulkupelti	<b>PVDP PVP*</b>  	
<b>Fasadium</b>  	<b>UVD</b> 	<b>PRO-M</b>  	<b>DA2EU DAVU</b>  vakioilmavirtasäädin	<b>SALEP</b>  säätö-/sulkupelti	<b>BSLCU*</b>  	
<b>Munio</b>  	<b>Yhdistelmäkatokset</b> <b>EKOHKAS</b>  <b>HKOMR</b> 	<b>PRO-S</b>  	<b>Savunhallintapellit</b> <b>WXHU</b> single  	<b>DTBU</b>  sulkupelti	<b>FSA</b>  	
<b>Lämmitys- ja jäähdytyspaneelit</b>  	<b>Ilmanvaihtokatokset</b> <b>VHL</b>  <b>LHR</b>  <b>HU</b>  <b>AVU</b> 	<b>PRO-SDD</b>  	<b>SDJR-S</b> single  	<b>DTBU</b>  sulkupelti	<b>SLKNU*</b>  	
<b>Atrium Plana</b>  	<b>Takaisinvirtasuojaus</b> <b>EKOBSV1</b>  	<b>PRO-SCD</b>  	<b>SDJR-M</b> multi  	<b>Lumisäleiköt</b> <b>LUMIS</b> ulkoneva  <b>LUMIS</b> upotettava 	<b>LRLS LRLB*</b>  	
<b>Atrium H / C</b>  	<b>Kattoläpiviennit</b> <b>TGR EKOT</b>  	<b>SDJR-M</b> multi  	<b>Ulkosäleiköt</b> <b>YGC</b>  	<b>DAcka-MINKA*</b>  		
<b>Carat</b>  	<b>TGKOMR EKOTD/ EKOTDH</b>  	<b>Ulkosäleiköt</b> <b>ULKOS</b>  	<b>DAcka-A MINKA-A*</b>  	<b>Äänenvaimentimet</b> <b>VR</b>  		
<b>Loggia</b>  	Katso kaikki katosmallimme <a href="http://www.lindab.fi">www.lindab.fi</a>	<b>Ulkosäleiköt</b> <b>VR</b>  	<b>Äänenvaimentimet</b> <b>XBPU</b>  	<b>Äänenvaimentimet</b> <b>XBPRU</b>  		
				<b>RMK</b>  	<b>RMK</b>  	
					<b>Saunakanava SKA</b>  	<b>Saunakanava SKA</b>  

• = varastotuote, toimitusaika 3-5 työpäivää  
 Tarkemmat tiedot varastovalikoimasta Lindabin myynnistä.

# Lindab

# Ilmastointituotteet

Hinnasto **3.3.2025** alv.0%



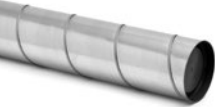

## Galvanoidut kanavat

TSR O

Kierresaumakanava, pituus 3 m	Tuote-koodi	Koko	Pituus	Tuotteen kuvaus	Kpl/häkki	Metriä/häkki	LVI-koodi	Hinta €/m	Var. tuote
	SRT	63	3000	Kanava, tulpattu	125	375	8103306	13,54	•
	SRT	80	3000	Kanava, tulpattu	187	561	8103307	9,60	•
	SRT	100	3000	Kanava, tulpattu	120	360	8103322	9,60	•
	SRT	125	3000	Kanava, tulpattu	80	240	8103323	11,24	•
	SRT	160	3000	Kanava, tulpattu	48	144	8103324	13,99	•
	SRT	200	3000	Kanava, tulpattu	30	90	8103325	17,80	•
	SRT	250	3000	Kanava, tulpattu	19	57	8103326	22,65	•
	SRT	315	3000	Kanava, tulpattu	12	36	8103327	28,80	•
	SRT	400	3000	Kanava, tulpattu			8103328	49,35	•
	SRT	500	3000	Kanava, tulpattu			8103329	65,63	•
	SRT	630	3000	Kanava, tulpattu			8103330	86,22	•
	SRT	800	3000	Kanava, tulpattu			8103331	109,80	•
	SRT	1000	3000	Kanava, tulpattu			8103332	167,65	•
	SRT	1250	3000	Kanava, tulpattu			8103333	238,98	•

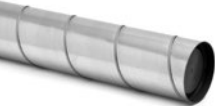

Kierresaumakanava, pituus 2 m	Tuote-koodi	Koko	Pituus	Tuotteen kuvaus	Kpl/häkki	Metriä/häkki	LVI-koodi	Hinta €/m	Var. tuote
	SRT	100	2000	Kanava, tulpattu			8103352	10,03	
	SRT	125	2000	Kanava, tulpattu	120	720	8103353	11,72	
	SRT	160	2000	Kanava, tulpattu	80	480	8103354	14,63	
	SRT	200	2000	Kanava, tulpattu	48	288	8103355	18,54	
	SRT	250	2000	Kanava, tulpattu	30	180	8103356	23,66	
	SRT	315	2000	Kanava, tulpattu	19	114	8103357	30,02	

Kierresaumakanava, pituus 2,4 m	Tuote-koodi	Koko	Pituus	Tuotteen kuvaus	Kpl/häkki	Metriä/häkki	LVI-koodi	Hinta €/m	Var. tuote
	SRT	100	2400	Kanava, tulpattu			8105442	10,03	
	SRT	125	2400	Kanava, tulpattu			8105443	11,72	
	SRT	160	2400	Kanava, tulpattu			8105444	14,63	
	SRT	200	2400	Kanava, tulpattu			8105445	18,54	
	SRT	250	2400	Kanava, tulpattu			8105446	23,66	
	SRT	315	2400	Kanava, tulpattu			8105447	30,02	
	SRT	400	2400	Kanava, tulpattu			8105448	51,32	
	SRT	500	2400	Kanava, tulpattu			8105449	68,26	
	SRT	630	2400	Kanava, tulpattu			8105450	89,67	
	SRT	800	2400	Kanava, tulpattu			8105451	114,19	
	SRT	1000	2400	Kanava, tulpattu			8105452	174,36	
	SRT	1250	2400	Kanava, tulpattu			8105453	248,54	

TSR 1

Galvanoidut osat Safe-tiivisteellä



Kulmayhde, 90	Tuote-koodi	Koko	Kulma	Tuotteen kuvaus	Kpl/laatikko	Kpl/lava	LVI-koodi	Hinta €/kpl	Var. tuote
	BU	63	90	Kulmayhde	45	540	8100090	17,13	
	BU	80	90	Kulmayhde	60	360	8100092	16,49	•
	BU	100	90	Kulmayhde	35	210	8100094	10,44	•
	BU	125	90	Kulmayhde	18	108	8100096	10,62	•
	BU	160	90	Kulmayhde	65	65	8100098	16,57	•
	BU	200	90	Kulmayhde	32	32	8100100	22,47	•

Kulmayhde, 90	Tuote-koodi	Koko	Kulma	Tuotteen kuvaus	Kpl/laatikko	Kpl/lava	LVI-koodi	Hinta €/kpl	Var. tuote
	BFU	250	90	Kulmayhde	18	18	8100102	32,64	•
	BFU	315	90	Kulmayhde	8	8	8100104	45,43	•
	BFU	400	90	Kulmayhde	16	16	8100106	59,95	•
	BFU	500	90	Kulmayhde	9	9	8100108	79,65	•
	BFU	630	90	Kulmayhde	4	4	8100110	167,44	•
	BFU	800	90	Kulmayhde	2	2	8100112	346,28	•
	BFU	1000	90	Kulmayhde	1	1	8100114	653,26	•
	BFU	1250	90	Kulmayhde	1	1	8100116	870,93	•

Kulmayhde, 90, jyrkkä	Tuote-koodi	Koko	Kulma	Tuotteen kuvaus	Kpl/laatikko	Kpl/lava	LVI-koodi	Hinta €/kpl	Var. tuote
	BKMU	80	90	Kulmayhde, osa- ja kanavaliitos	35	420	8103982	26,36	
	BKMU	100	90	Kulmayhde, osa- ja kanavaliitos	50	300	8103983	24,31	•
	BKMU	125	90	Kulmayhde, osa- ja kanavaliitos	25	150	8103984	28,88	•
	BKMU	160	90	Kulmayhde, osa- ja kanavaliitos	15	90	8103985	38,61	•

Kulmayhde, 45	Tuote-koodi	Koko	Kulma	Tuotteen kuvaus	Kpl/laatikko	Kpl/lava	LVI-koodi	Hinta €/kpl	Var. tuote
	BU	63	45	Kulmayhde	60	720	8100120	14,14	
	BU	80	45	Kulmayhde	50	600	8100122	13,91	•
	BU	100	45	Kulmayhde	60	360	8100124	8,13	•
	BU	125	45	Kulmayhde	32	192	8100126	8,96	•
	BU	160	45	Kulmayhde	25	100	8100128	13,82	•
	BU	200	45	Kulmayhde	60	60	8100130	15,94	•

**Galvanoidut osat Safe-tiivisteellä**

**TSR 1**

Kulmayhde, 45	Tuote-koodi	Koko	Kulma	Tuotteen kuvaus	Kpl/laatikko	Kpl/lava	LVI-koodi	Hinta €/kpl	Var. tuote
	BFU	250	45	Kulmayhde	30	30	8100132	23,32	•
	BFU	315	45	Kulmayhde	14	14	8100134	31,27	•
	BFU	400	45	Kulmayhde	8	8	8100136	50,82	•
	BFU	500	45	Kulmayhde	20	20	8100138	56,96	•
	BFU	630	45	Kulmayhde	8	8	8100140	110,33	•
	BFU	800	45	Kulmayhde	4	4	8100142	216,82	•
	BFU	1000	45	Kulmayhde	2	2	8100144	479,42	•
	BFU	1250	45	Kulmayhde	1	1	8100146	618,66	•



Kulmayhde, 45	Tuote-koodi	Koko	Kulma	Tuotteen kuvaus	Kpl/laatikko	Kpl/lava	LVI-koodi	Hinta €/kpl	Var. tuote
	BMU	100	45	Kulmayhde, osa- ja kanavaliitos	60	360	8103986	17,33	•
	BMU	125	45	Kulmayhde, osa- ja kanavaliitos	32	192	8103988	20,23	•
	BMU	160	45	Kulmayhde, osa- ja kanavaliitos	25	100	8103990	25,29	•

Kulmayhde, 30	Tuote-koodi	Koko	Kulma	Tuotteen kuvaus	Kpl/laatikko	Kpl/lava	LVI-koodi	Hinta €/kpl	Var. tuote
	BU	100	30	Kulmayhde	75	450	8100153	9,77	•
	BU	125	30	Kulmayhde	40	240	8100154	10,09	•
	BU	160	30	Kulmayhde	20	120	8100155	14,08	•
	BU	200	30	Kulmayhde	18	72	8100156	20,08	•

Kulmayhde, 30	Tuote-koodi	Koko	Kulma	Tuotteen kuvaus	Kpl/laatikko	Kpl/lava	LVI-koodi	Hinta €/kpl	Var. tuote
	BFU	250	30	Kulmayhde	36	36	8100157	25,18	•
	BFU	315	30	Kulmayhde	20	20	8100158	34,25	•
	BFU	400	30	Kulmayhde	10	10	8100159	46,75	•
	BFU	500	30	Kulmayhde	24	24	8100160	62,94	•
	BFU	630	30	Kulmayhde	12	12	8100161	127,76	•
	BFU	800	30	Kulmayhde	6	6	8100162	227,18	•
	BFU	1000	30	Kulmayhde	2	2	8100163	396,66	•
	BFU	1250	30	Kulmayhde	1	1	8100164	518,77	•

Kulmayhde, 15	Tuote-koodi	Koko	Kulma	Tuotteen kuvaus	Kpl/laatikko	Kpl/lava	LVI-koodi	Hinta €/kpl	Var. tuote
	BU	80	15	Kulmayhde	70	840	8100871	34,68	•
	BU	100	15	Kulmayhde	50	600	8100872	12,50	•
	BU	125	15	Kulmayhde	28	336	8100873	12,82	•
	BU	160	15	Kulmayhde	15	180	8100874	16,33	•
	BU	200	15	Kulmayhde	16	96	8100875	20,48	•

Kulmayhde, 15	Tuote-koodi	Koko	Kulma	Tuotteen kuvaus	Kpl/laatikko	Kpl/lava	LVI-koodi	Hinta €/kpl	Var. tuote
	BFU	250	15	Kulmayhde	12	48	8100876	27,67	•
	BFU	315	15	Kulmayhde	28	28	8100877	35,26	•
	BFU	400	15	Kulmayhde	15	15	8100878	46,22	•
	BFU	500	15	Kulmayhde			8100879	62,51	•
	BFU	630	15	Kulmayhde	18	18	8100880	123,15	•
	BFU	800	15	Kulmayhde	8	8	8100881	206,23	•
	BFU	1000	15	Kulmayhde	4	4	8100882	340,99	•
	BFU	1250	15	Kulmayhde	1	1	8100883	453,14	•

Kulmayhde, 90, jyrkkä	Tuote-koodi	Koko	Kulma	Tuotteen kuvaus	Kpl/laatikko	Kpl/lava	LVI-koodi	Hinta €/kpl	Var. tuote
	BKU	80	90	Kulmayhde ultralyhyt	35	420	8100073	31,24	•
	BKU	100	90	Kulmayhde ultralyhyt	50	300	8100074	22,72	•
	BKU	125	90	Kulmayhde ultralyhyt	25	150	8100075	22,19	•
	BKU	160	90	Kulmayhde ultralyhyt	15	90	8100076	33,45	•

TSR 1

Galvanoidut osat Safe-tiivisteellä



Kulmayhde, 90, jyrkkä	Tuote-koodi	Koko	Kulma	Tuotteen kuvaus	Kpl/laatikko	Kpl/lava	LVI-koodi	Hinta €/kpl	Var. tuote
	BKFU	200	90	Kulmayhde ultralyhyt	35	35	8100077	67,27	•
	BKFU	250	90	Kulmayhde ultralyhyt	20	20	8100078	58,60	•
	BKFU	315	90	Kulmayhde ultralyhyt	11	11	8100079	74,23	•
	BKFU	400	90	Kulmayhde ultralyhyt	6	6	8100080	100,44	•
	BKFU	500	90	Kulmayhde ultralyhyt			8100081	122,38	•
	BKFU	630	90	Kulmayhde ultralyhyt	6	6	8100082	245,38	•
	BKFU	800	90	Kulmayhde ultralyhyt	2	2	8100083	479,06	•
	BKFU	1000	90	Kulmayhde ultralyhyt	1	1	8100084	733,77	•
	BKFU	1250	90	Kulmayhde ultralyhyt	1	1	8100085	987,36	•

Kulmayhde, 90, jyrkkä	Tuote-koodi	Koko		Tuotteen kuvaus	Kpl/laatikko	Kpl/lava	LVI-koodi	Hinta €/kpl	Var. tuote
	BKFMU	200	90	Kulmayhde ultralyhyt putki/osa	35	35	8103992	60,67	
	BKFMU	250	90	Kulmayhde ultralyhyt putki/osa	20	20	8103993	61,52	
	BKFMU	315	90	Kulmayhde ultralyhyt putki/osa	11	11	8103994	80,78	
	BKFMU	400	90	Kulmayhde ultralyhyt putki/osa	5	5	8103995	116,56	
	BKFMU	500	90	Kulmayhde ultralyhyt putki/osa			8103996	127,09	
	BKFMU	630	90	Kulmayhde ultralyhyt putki/osa	6	6	8103997	194,74	
	BKFMU	800	90	Kulmayhde ultralyhyt putki/osa	1	1	8105418	393,53	
	BKFMU	1000	90	Kulmayhde ultralyhyt putki/osa	1	1	8105419	597,37	
	BKFMU	1250	90	Kulmayhde ultralyhyt putki/osa	1	1	8105420	909,92	

Liitinyhde kanavalle	Tuote-koodi	Koko		Tuotteen kuvaus	Kpl/laatikko	Kpl/lava	LVI-koodi	Hinta €/kpl	Var. tuote
	NPU	63		Liitinyhde kanavalle	60	1440	8100670	18,76	
	NPU	80		Liitinyhde kanavalle	80	960	8100672	5,21	•
	NPU	100		Liitinyhde kanavalle	60	720	8100674	4,45	•
	NPU	125		Liitinyhde kanavalle	35	420	8100676	5,23	•
	NPU	160		Liitinyhde kanavalle	45	270	8100678	5,99	•
	NPU	200		Liitinyhde kanavalle	40	160	8100680	7,61	•
	NPU	250		Liitinyhde kanavalle	20	80	8100682	10,3	•
	NPU	315		Liitinyhde kanavalle	55	55	8100684	13,33	•
	NPU	400		Liitinyhde kanavalle	30	30	8100686	24,97	•
	NPU	500		Liitinyhde kanavalle	16	16	8100688	33,52	•
	NPU	630		Liitinyhde kanavalle	12	12	8100690	58,73	•
	NPU	800		Liitinyhde kanavalle			8100692	89,59	•
	NPU	1000		Liitinyhde kanavalle			8100694	123,77	•
	NPU	1250		Liitinyhde kanavalle			8100696	157,83	•

Liitinyhde osalle	Tuote-koodi	Koko		Tuotteen kuvaus	Kpl/laatikko	Kpl/lava	LVI-koodi	Hinta €/kpl	Var. tuote
	MF	63		Liitinyhde osalle	60	1440	8100700	7,44	
	MF	80		Liitinyhde osalle	80	960	8100702	5,29	•
	MF	100		Liitinyhde osalle	50	600	8100704	2,94	•
	MF	125		Liitinyhde osalle	30	360	8100706	3,11	•
	MF	160		Liitinyhde osalle	40	240	8100708	3,46	•
	MF	200		Liitinyhde osalle	35	140	8100710	4,02	•
	MF	250		Liitinyhde osalle	18	72	8100712	9,68	•
	MF	315		Liitinyhde osalle		50	8100714	13,01	•
	MF	400		Liitinyhde osalle		30	8100716	18,26	•
	MF	500		Liitinyhde osalle		16	8100718	23,16	•
	MF	630		Liitinyhde osalle		12	8100720	32,91	•
	MF	800		Liitinyhde osalle			8100722	65,15	•
	MF	1000		Liitinyhde osalle			8100724	56,40	•
	MF	1250		Liitinyhde osalle			8100726	83,22	•

Pitkä liitinyhde 150mm, kanava/osa	Tuote-koodi	Koko	Pituus	Tuotteen kuvaus	Kpl/laatikko	Kpl/lava	LVI-koodi	Hinta €/kpl	Var. tuote
	SMFU	100	150	Liitinyhde,pitkä	25	300	8103964	7,62	•
	SMFU	125	150	Liitinyhde,pitkä	18	216	8103965	8,72	•
	SMFU	160	150	Liitinyhde,pitkä	30	120	8103966	9,78	•
	SMFU	200	150	Liitinyhde,pitkä	24	96	8103967	11,70	•
	SMFU	250	150	Liitinyhde,pitkä	6	24	8103968	22,41	•
	SMFU	315	150	Liitinyhde,pitkä	24	24	8103969	33,53	•

## Galvanoidut osat Safe-tiivisteellä

TSR 1

Pitkä liitinyhde 300mm, kanava/osa	Tuote- koodi	Koko	Pituus	Tuotteen kuvaus	Kpl/ laatikko	Kpl/ lava	LVI-koodi	Hinta €/kpl tuote	Var.
	SMFU	100	300	Liitinyhde, pitkä			8103973	16,82	
	SMFU	125	300	Liitinyhde, pitkä			8103974	16,16	
	SMFU	160	300	Liitinyhde, pitkä			8103975	18,97	
	SMFU	200	300	Liitinyhde, pitkä			8103976	23,38	
	SMFU	250	300	Liitinyhde, pitkä			8103977	26,48	
	SMFU	315	300	Liitinyhde, pitkä			8103978	40,18	
	SMFU	400	300	Liitinyhde, pitkä	12	12	8103979	71,20	•
	SMFU	500	300	Liitinyhde, pitkä	8	8	8103980	86,93	•
	SMFU	630	300	Liitinyhde, pitkä			8103981	140,01	

Pitkä liitinyhde 150mm, kanavalle	Tuote- koodi	Koko	Pituus*	Tuotteen kuvaus	Kpl/ laatikko	Kpl/ lava	LVI-koodi	Hinta €/kpl tuote	Var.
	SNPU	100	150	Liitinyhde, pitkä	25	300	8103815	7,89	•
	SNPU	125	150	Liitinyhde, pitkä	18	216	8103816	9,18	•
	SNPU	160	150	Liitinyhde, pitkä	30	120	8103817	10,12	•
	SNPU	200	150	Liitinyhde, pitkä	24	96	8103818	12,36	•
	SNPU	250	150	Liitinyhde, pitkä	6	24	8103819	17,48	•
	SNPU	315	150	Liitinyhde, pitkä	24	24	8103820	21,95	•
	SNPU	400	150	Liitinyhde, pitkä	12	12	8103821	31,33	•
	SNPU	500	150	Liitinyhde, pitkä	9	9	8103836	36,59	•

Pitkä liitinyhde 300mm, kanavalle	Tuote- koodi	Koko	Pituus*	Tuotteen kuvaus	Kpl/ laatikko	Kpl/ lava	LVI-koodi	Hinta €/kpl tuote	Var.
	SNPU	100	300	Liitinyhde, pitkä			8103950	11,06	
	SNPU	125	300	Liitinyhde, pitkä			8103952	11,35	
	SNPU	160	300	Liitinyhde, pitkä			8103954	13,22	
	SNPU	200	300	Liitinyhde, pitkä			8103956	16,12	
	SNPU	250	300	Liitinyhde, pitkä			8103958	21,63	
	SNPU	315	300	Liitinyhde, pitkä			8103960	31,49	
	SNPU	400	300	Liitinyhde, pitkä			8105047	37,49	
	SNPU	500	300	Liitinyhde, pitkä			8105048	47,60	
	SNPU	630	300	Liitinyhde, pitkä			8105049	92,00	

Lähtökaulus taso- pinnalle, pyöristetty	Tuote- koodi	Koko	Tuotteen kuvaus	Kpl/ laatikko	Kpl/ lava	LVI-koodi	Hinta €/kpl tuote	Var.
	ILRU	63	Pyöristetty, osakoko	70	1680	8100729	13,73	
	ILRU	80	Pyöristetty, osakoko	40	960	8100730	13,73	
	ILRU	100	Pyöristetty, osakoko	50	600	8100732	5,79	•
	ILRU	125	Pyöristetty, osakoko	70	420	8100734	6,60	•
	ILRU	160	Pyöristetty, osakoko	42	252	8100736	7,61	•
	ILRU	200	Pyöristetty, osakoko	30	180	8100738	12,08	•
	ILRU	250	Pyöristetty, osakoko	18	108	8100740	21,55	•
	ILRU	315	Pyöristetty, osakoko	18	108	8100742	22,86	•
	ILRU	400	Pyöristetty, osakoko	42	42	8100744	38,89	•
	ILRU	500	Pyöristetty, osakoko	34	34	8100746	50,51	•
	ILRU	630	Pyöristetty, osakoko	20	20	8100748	79,65	•

Lähtökaulus tasopinnalle, jyrkkä	Tuote- koodi	Koko	Tuotteen kuvaus	Kpl/ laatikko	Kpl/ lava	LVI-koodi	Hinta €/kpl tuote	Var.
	ILU	63	Jyrkkä, osakoko	100	2400	8100755	8,41	
	ILU	80	Jyrkkä, osakoko	70	1680	8100756	5,38	•
	ILU	100	Jyrkkä, osakoko	90	1080	8100757	5,21	•
	ILU	125	Jyrkkä, osakoko	65	780	8100758	5,35	•
	ILU	160	Jyrkkä, osakoko	85	510	8100759	6,67	•
	ILU	200	Jyrkkä, osakoko	50	300	8100760	7,16	•
	ILU	250	Jyrkkä, osakoko	44	176	8100761	7,34	•
	ILU	315	Jyrkkä, osakoko	25	100	8100762	9,46	•
	ILU	400	Jyrkkä, osakoko	12	48	8100763	19,05	•
	ILU	500	Jyrkkä, osakoko	45	45	8100764	21,91	•
	ILU	630	Jyrkkä, osakoko	30	30	8100766	38,62	•
	ILU	800	Jyrkkä, osakoko	15	15	8100767	45,94	•
	ILU	1000	Jyrkkä, osakoko	42	42	8100768	96,48	•
	ILU	1250	Jyrkkä, osakoko	1	1	8100769	122,41	•



TSR 1

Galvanoidut osat Safe-tiivisteellä



Lähtökaulus tasopinnalle, jyrkkä	Tuote-koodi	Koko	Tuotteen kuvaus	Kpl/laatikko	Kpl/lava	LVI-koodi	Hinta €/kpl	Var. tuote
	ILF	100	Jyrkkä, kanavakoko	85	1020	8100771	4,92	•
	ILF	125	Jyrkkä, kanavakoko	60	720	8100772	5,61	•
	ILF	160	Jyrkkä, kanavakoko	40	480	8100773	6,67	•
	ILF	200	Jyrkkä, kanavakoko	25	300	8100774	7,07	•
	ILF	250	Jyrkkä, kanavakoko	35	140	8100775	9,24	•
	ILF	315	Jyrkkä, kanavakoko	25	100	8100776	10,51	•

Imukartio verkolla	Tuote-koodi	Koko	Pituus	Tuotteen kuvaus	LVI-koodi	Hinta €/kpl	Var. tuote
	ILKNU	100	50	Imukartio verkolla	8717222	24,97	•
	ILKNU	125	50	Imukartio verkolla	8717223	29,21	•
	ILKNU	160	50	Imukartio verkolla	8717224	31,90	•
	ILKNU	200	50	Imukartio verkolla	8717225	43,36	•
	ILKNU	250	50	Imukartio verkolla	8717226	52,94	•
	ILKNU	315	50	Imukartio verkolla	8717227	61,53	•
	ILKNU	400	50	Imukartio verkolla	8717214	99,50	•
	ILKNU	500	50	Imukartio verkolla	8717216	108,32	•
	ILKNU	630	50	Imukartio verkolla	8717218	158,14	•
	ILKNU	800	50	Imukartio verkolla	8717220	277,98	•
	ILKNU	1000	50	Imukartio verkolla	8717228	301,45	•
	ILKNU	1250	50	Imukartio verkolla	8717229	568,94	•

Liitinpää, suora	Tuote-koodi	Koko	Pituus	Tuotteen kuvaus	LVI-koodi	Hinta €/kpl	Var. tuote
	LSSTS	100	24	Liitinpää, suora	8105022	5,96	
	LSSTS	125	24	Liitinpää, suora	8105023	4,27	
	LSSTS	160	24	Liitinpää, suora	8105024	4,39	
	LSSTS	200	24	Liitinpää, suora	8105025	4,94	
	LSSTS	250	24	Liitinpää, suora	8105026	9,50	
	LSSTS	315	24	Liitinpää, suora	8105027	11,11	
	LSSTS	400	45	Liitinpää, suora	8105035	19,50	
	LSSTS	500	45	Liitinpää, suora	8105036	21,84	
	LSSTS	630	45	Liitinpää, suora	8105037	35,23	
	LSSTS	800	50	Liitinpää, suora	8105031	82,37	
	LSSTS	1000	50	Liitinpää, suora	8105038	152,31	
	LSSTS	1250	50	Liitinpää, suora	8105039	172,98	

Säätöpelti	Tuote-koodi	Koko	Tuotteen kuvaus	Kpl/laatikko	Kpl/lava	LVI-koodi	Hinta €/kpl	Var. tuote
	DSU	63	Säätöpelti	40	480	8407810	43,91	
	DSU	80	Säätöpelti	25	300	8413004	23,41	
	DSU	100	Säätöpelti	35	210	8413006	22,81	•
	DSU	125	Säätöpelti	25	150	8413008	25,66	•
	DSU	160	Säätöpelti	20	120	8413010	27,87	•
	DSU	200	Säätöpelti	16	96	8413012	31,00	•
	DSU	250	Säätöpelti	45	45	8413014	41,21	•
	DSU	315	Säätöpelti	30	30	8413016	54,53	•
	DSU	400	Säätöpelti	15	15	8413018	104,74	•
	DSU	500	Säätöpelti			8413020	157,16	
	DSU	630	Säätöpelti			8413022	211,31	
	DSU	800	Säätöpelti			8413023	959,59	
	DSU	1000	Säätöpelti			8413024	1180,96	

## Galvanoidut osat Safe-tiivisteellä

TSR 1

Sulkupelti, tiiviysluokka 4	Tuote-koodi	Koko	Tuotteen kuvaus	Kpl/laatikko	Kpl/lava	LVI-koodi	Hinta €/kpl	Var. tuote
	DTU	80	Sulkupelti tiivis	12	288	8413070	58,59	
	DTU	100	Sulkupelti tiivis	18	216	8413071	47,56	
	DTU	125	Sulkupelti tiivis	14	168	8413072	50,60	•
	DTU	160	Sulkupelti tiivis	8	96	8413073	52,58	•
	DTU	200	Sulkupelti tiivis	6	72	8413074	65,74	
	DTU	250	Sulkupelti tiivis	8	32	8413075	76,88	
	DTU	315	Sulkupelti tiivis	6	24	8413076	95,78	
	DTU	400	Sulkupelti tiivis	15	15	8413077	135,92	
	DTU	500	Sulkupelti tiivis			8413078	248,71	
	DTU	630	Sulkupelti tiivis			8413079	362,20	

Sulkupelti, moottorihyllyllä	Tuote-koodi	Koko	Tuotteen kuvaus	Kpl/laatikko	Kpl/lava	LVI-koodi	Hinta €/kpl	Var. tuote
	DTHU	100	Sulkupelti moottorihyllyllä	20	120	8419602	72,52	•
	DTHU	125	Sulkupelti moottorihyllyllä	12	72	8419603	76,16	•
	DTHU	160	Sulkupelti moottorihyllyllä	10	60	8419604	78,68	•
	DTHU	200	Sulkupelti moottorihyllyllä	12	48	8419605	92,17	•
	DTHU	250	Sulkupelti moottorihyllyllä	6	24	8419606	103,10	•
	DTHU	315	Sulkupelti moottorihyllyllä	22	22	8419607	117,93	•
	DTHU	400	Sulkupelti moottorihyllyllä	12	12	8419608	206,70	•
	DTHU	500	Sulkupelti moottorihyllyllä	8	8	8419609	334,18	•
	DTHU	630	Sulkupelti moottorihyllyllä	5	5	8419610	462,29	•

Säätöpelti mittayhteellä, iris-tyyppinen	Tuote-koodi	Koko	Tuotteen kuvaus	Kpl/laatikko	Kpl/lava	LVI-koodi	Hinta €/kpl	Var. tuote
	EKO-SI	100	Säätöpelti, iris-tyyppinen		175	8407786	45,51	•
	EKO-SI	125	Säätöpelti, iris-tyyppinen		100	8407787	49,63	•
	EKO-SI	160	Säätöpelti, iris-tyyppinen		84	8407788	69,47	•
	EKO-SI	200	Säätöpelti, iris-tyyppinen		45	8407789	78,85	•
	EKO-SI	250	Säätöpelti, iris-tyyppinen		32	8407790	118,61	•
	EKO-SI	315	Säätöpelti, iris-tyyppinen		24	8407792	154,41	•
	EKO-SI	400	Säätöpelti, iris-tyyppinen		9	8407791	298,71	•
	EKO-SI	500	Säätöpelti, iris-tyyppinen		6	8407793	489,40	•
	EKO-SI	630	Säätöpelti, iris-tyyppinen		4	8407794	720,72	•
	EKO-SI	800	Säätöpelti, iris-tyyppinen		3	8407795	1597,87	•

Avattava säätöpelti mittayhteellä	Tuote-koodi	Koko	Tuotteen kuvaus	Kpl/laatikko	Kpl/lava	LVI-koodi	Hinta €/kpl	Var. tuote
	TLSPM	100	Kanavaosaluukku, säätöpelti mittayhteellä			8315602	82,81	
	TLSPM	125	Kanavaosaluukku, säätöpelti mittayhteellä			8315603	87,47	
	TLSPM	160	Kanavaosaluukku, säätöpelti mittayhteellä			8315604	94,29	
	TLSPM	200	Kanavaosaluukku, säätöpelti mittayhteellä			8315605	103,73	
	TLSPM	250	Kanavaosaluukku, säätöpelti mittayhteellä			8315606	132,00	
	TLSPM	315	Kanavaosaluukku, säätöpelti mittayhteellä			8315607	238,5	
	TLSPM	400	Kanavaosaluukku, säätöpelti mittayhteellä			8315608	273,3	
	TLSPM	500	Kanavaosaluukku, säätöpelti mittayhteellä			8315609	Tarjouksen muk.	
	TLSPM	630	Kanavaosaluukku, säätöpelti mittayhteellä			8315610	Tarjouksen muk.	

Avattava säätöpelti savunrajoittimella	Tuote-koodi	Koko	Tuotteen kuvaus	Kpl/laatikko	Kpl/lava	LVI-koodi	Hinta €/kpl	Var. tuote
	TLSR	100	Kanavaosaluukku + savunrajoitin			8315071	53,84	•
	TLSR	125	Kanavaosaluukku + savunrajoitin			8315072	56,69	•
	TLSR	160	Kanavaosaluukku + savunrajoitin			8315073	59,84	•

Perhospelti	Tuote-koodi	Koko	Tuotteen kuvaus	Kpl/laatikko	Kpl/lava	LVI-koodi	Hinta €/kpl	Var. tuote
	CARU	100	Perhospelti	24	288	8419728	136,92	
	CARU	125	Perhospelti	20	120	8419729	140,21	•
	CARU	160	Perhospelti	20	120	8419730	146,97	•
	CARU	200	Perhospelti	15	90	8419731	188,42	•
	CARU	250	Perhospelti	5	15	8419732	264,92	
	CARU	315	Perhospelti	4	12	8419733	317,60	



TSR 1

Galvanoidut osat Safe-tiivisteellä



T-yhde	Tuote-koodi	Koko 1	Koko 2	Tuotteen kuvaus	Kpl/laatikko	Kpl/lava	LVI-koodi	Hinta €/kpl	Var. tuote
	TCPU	63	63	T-yhde	35	420	8100178	41,30	
	TCPU	80	63	T-yhde	40	240	8100179	41,13	
	TCPU	80	80	T-yhde	48	288	8100180	34,43	
	TCPU	100	63	T-yhde	40	240	8100181	31,81	
	TCPU	100	80	T-yhde	40	240	8100182	16,42	
	TCPU	100	100	T-yhde	45	180	8100184	15,27	•
	TCPU	125	80	T-yhde	28	168	8100186	17,24	
	TCPU	125	100	T-yhde	30	120	8100188	16,13	•
	TCPU	125	125	T-yhde	24	96	8100190	16,51	•
	TCPU	160	80	T-yhde	20	80	8100192	27,24	
	TCPU	160	100	T-yhde	20	80	8100194	17,60	•
	TCPU	160	125	T-yhde	16	64	8100196	19,02	•
	TCPU	160	160	T-yhde	16	64	8100198	21,14	•
	TCPU	200	100	T-yhde	15	60	8100202	34,30	•
	TCPU	200	125	T-yhde		48	8100204	34,42	•
	TCPU	200	160	T-yhde		48	8100206	25,90	•
	TCPU	200	200	T-yhde		40	8100208	28,35	•
	TCPU	250	100	T-yhde		36	8100212	39,79	•
	TCPU	250	125	T-yhde		24	8100214	42,39	•
	TCPU	250	160	T-yhde		24	8100216	48,09	•
	TCPU	250	200	T-yhde		18	8100218	57,81	•
	TCPU	250	250	T-yhde		20	8100220	44,11	•
	TCPU	315	100	T-yhde		20	8100222	47,40	•
	TCPU	315	125	T-yhde		16	8100224	47,31	•
	TCPU	315	160	T-yhde		16	8100226	54,53	•
	TCPU	315	200	T-yhde		14	8100228	61,13	•
	TCPU	315	250	T-yhde		12	8100230	68,43	•
	TCPU	315	315	T-yhde		11	8100232	60,70	•
	TCPU	400	100	T-yhde		48	8103173	71,42	
	TCPU	400	125	T-yhde		48	8103174	68,07	•
	TCPU	400	160	T-yhde		36	8103175	68,07	•
	TCPU	400	200	T-yhde		36	8100234	70,70	•
	TCPU	400	250	T-yhde		33	8100236	109,01	•
	TCPU	400	315	T-yhde		28	8100238	117,86	•
	TCPU	400	400	T-yhde		22	8100240	132,08	•
	TCPU	500	100	T-yhde		24	8103176	77,72	
	TCPU	500	125	T-yhde		24	8103177	71,84	
	TCPU	500	160	T-yhde		24	8103178	111,35	
	TCPU	500	200	T-yhde		24	8103179	96,03	•
	TCPU	500	250	T-yhde		18	8100242	108,58	•
	TCPU	500	315	T-yhde		18	8100244	174,69	•
	TCPU	500	400	T-yhde		16	8100246	121,31	•
	TCPU	630	200	T-yhde		12	8103183	176,09	
	TCPU	630	250	T-yhde		12	8103184	192,71	•
	TCPU	630	315	T-yhde		8	8100250	156,30	•
	TCPU	630	400	T-yhde		8	8100252	210,11	•



**Galvanoidut osat Safe-tiivisteellä**

TSR 1

T-yhde	Tuote-koodi	Koko 1	Koko 2	Tuotteen kuvaus	LVI-koodi	Hinta €/kpl	Var. tuote
	TCU	500	500	T-yhde	8100248	214,70	•
	TCU	630	500	T-yhde	8100254	240,61	•
	TCU	630	630	T-yhde	8100256	317,58	•
	TCU	800	315	T-yhde	8103186	325,85	•
	TCU	800	400	T-yhde	8100258	397,41	•
	TCU	800	500	T-yhde	8100260	414,51	•
	TCU	800	630	T-yhde	8100262	440,98	•
	TCU	800	800	T-yhde	8100264	551,54	•
	TCU	1000	400	T-yhde	8105046	542,55	•
	TCU	1000	500	T-yhde	8100266	548,24	•
	TCU	1000	630	T-yhde	8100268	646,11	•
	TCU	1000	800	T-yhde	8100270	679,76	•
	TCU	1000	1000	T-yhde	8100272	895,33	•
	TCU	1250	630	T-yhde	8100274	841,79	•
	TCU	1250	800	T-yhde	8100275	833,64	•
	TCU	1250	1000	T-yhde	8100276	1034,81	•
	TCU	1250	1250	T-yhde	8100277	1151,77	•



T-yhde, kanavakoko	Tuote-koodi	Koko 1	Koko 2	Tuotteen kuvaus	Kpl/laatikko	Kpl/lava	LVI-koodi	Hinta €/kpl	Var. tuote
	TCPMU	100	100	T-yhde, kanavakoko	45	180	8101334	18,60	•
	TCPMU	125	100	T-yhde, kanavakoko	30	120	8101338	19,81	•
	TCPMU	125	125	T-yhde, kanavakoko	26	104	8101340	21,02	•
	TCPMU	160	100	T-yhde, kanavakoko	20	80	8105032	25,69	•
	TCPMU	160	125	T-yhde, kanavakoko	16	64	8105033	29,27	•
	TCPMU	160	160	T-yhde, kanavakoko	16	64	8105034	34,13	•

Lähtökaulus, pyöreälle kanavalle	Tuote-koodi	Koko 1	Koko 2	Tuotteen kuvaus	Kpl/laatikko	Kpl/lava	LVI-koodi	Hinta €/kpl	Var. tuote
	PSU	63	63	Lähtökaulus pyöreälle kanavalle	50	1200	8100278	12,26	•
	PSU	80	63	Lähtökaulus pyöreälle kanavalle	50	1200	8100280	11,75	•
	PSU	80	80	Lähtökaulus pyöreälle kanavalle	30	720	8100282	10,22	•
	PSU	100	63	Lähtökaulus pyöreälle kanavalle	50	1200	8100284	11,93	•
	PSU	100	80	Lähtökaulus pyöreälle kanavalle	60	720	8100286	9,88	•
	PSU	100	100	Lähtökaulus pyöreälle kanavalle	75	450	8100288	6,60	•
	PSU	125	63	Lähtökaulus pyöreälle kanavalle	50	1200	8100289	11,89	•
	PSU	125	80	Lähtökaulus pyöreälle kanavalle	60	720	8100290	9,62	•
	PSU	125	100	Lähtökaulus pyöreälle kanavalle	80	480	8100292	6,45	•
	PSU	125	125	Lähtökaulus pyöreälle kanavalle	40	240	8100294	6,66	•
	PSU	160	80	Lähtökaulus pyöreälle kanavalle	70	840	8100296	9,41	•
	PSU	160	100	Lähtökaulus pyöreälle kanavalle	90	540	8100298	6,45	•
	PSU	160	125	Lähtökaulus pyöreälle kanavalle	45	270	8100300	7,04	•
	PSU	160	160	Lähtökaulus pyöreälle kanavalle	20	120	8100302	8,40	•
	PSU	200	80	Lähtökaulus pyöreälle kanavalle	70	840	8100304	9,41	•
	PSU	200	100	Lähtökaulus pyöreälle kanavalle	90	540	8100306	6,17	•
	PSU	200	125	Lähtökaulus pyöreälle kanavalle	52	312	8100308	6,86	•
	PSU	200	160	Lähtökaulus pyöreälle kanavalle	20	120	8100310	8,40	•
	PSU	200	200	Lähtökaulus pyöreälle kanavalle	32	128	8100312	12,96	•
	PSU	250	80	Lähtökaulus pyöreälle kanavalle	34	816	8100314	9,52	•
	PSU	250	100	Lähtökaulus pyöreälle kanavalle	90	540	8100316	6,42	•
	PSU	250	125	Lähtökaulus pyöreälle kanavalle	50	300	8100318	7,78	•
	PSU	250	160	Lähtökaulus pyöreälle kanavalle	25	150	8100320	8,68	•
	PSU	250	200	Lähtökaulus pyöreälle kanavalle	32	128	8100322	12,29	•
	PSU	250	250	Lähtökaulus pyöreälle kanavalle	15	60	8100324	20,95	•
	PSU	315	100	Lähtökaulus pyöreälle kanavalle	90	540	8100326	8,31	•
	PSU	315	125	Lähtökaulus pyöreälle kanavalle	54	324	8100328	8,39	•
	PSU	315	160	Lähtökaulus pyöreälle kanavalle	25	150	8100330	9,50	•
	PSU	315	200	Lähtökaulus pyöreälle kanavalle	32	128	8100332	12,74	•
	PSU	315	250	Lähtökaulus pyöreälle kanavalle	16	64	8100334	20,37	•
	PSU	315	315	Lähtökaulus pyöreälle kanavalle	42	42	8100336	31,88	•
	PSU	400	160	Lähtökaulus pyöreälle kanavalle	30	180	8100342	10,90	•
	PSU	400	200	Lähtökaulus pyöreälle kanavalle	42	168	8100344	16,12	•
	PSU	400	250	Lähtökaulus pyöreälle kanavalle	18	72	8100346	19,73	•

TSR 1

Galvanoidut osat Safe-tiivisteellä



Lähtökaulus, pyöreälle kanavalle	Tuote-koodi	Koko 1	Koko 2	Tuotteen kuvaus	Kpl/laatikko	Kpl/lava	LVI-koodi	Hinta €/kpl	Var. tuote
PSU		400	315	Lähtökaulus pyöreälle kanavalle	40	40	8100348	29,11	•
PSU		400	400	Lähtökaulus pyöreälle kanavalle	20	20	8100350	55,11	•
PSU		500	100	Lähtökaulus pyöreälle kanavalle	40	480	8100352	7,78	•
PSU		500	125	Lähtökaulus pyöreälle kanavalle	50	300	8100354	8,60	•
PSU		500	160	Lähtökaulus pyöreälle kanavalle	30	180	8100356	11,47	•
PSU		500	200	Lähtökaulus pyöreälle kanavalle	42	168	8100358	15,93	•
PSU		500	250	Lähtökaulus pyöreälle kanavalle	20	80	8100360	20,92	•
PSU		500	315	Lähtökaulus pyöreälle kanavalle	50	50	8100362	26,97	•
PSU		500	400	Lähtökaulus pyöreälle kanavalle	16	16	8100364	51,05	•
PSU		630	160	Lähtökaulus pyöreälle kanavalle	30	180	8100372	13,52	•
PSU		630	200	Lähtökaulus pyöreälle kanavalle	42	168	8100374	15,99	•
PSU		630	250	Lähtökaulus pyöreälle kanavalle	18	72	8100376	24,67	•
PSU		630	315	Lähtökaulus pyöreälle kanavalle	15	60	8100378	32,55	•
PSU		630	400	Lähtökaulus pyöreälle kanavalle	20	20	8100380	37,98	•



Lähtökaulus, pyöreälle kanavalle	Tuote-koodi	Koko 1	Koko 2	Tuotteen kuvaus	Kpl/laatikko	Kpl/lava	LVI-koodi	Hinta €/kpl	Var. tuote
TSTCU		500	500	Lähtökaulus pyöreälle kanavalle			8100366	147,94	•
TSTCU		630	500	Lähtökaulus pyöreälle kanavalle			8100382	130,88	•
TSTCU		630	630	Lähtökaulus pyöreälle kanavalle			8100384	174,94	•
TSTCU		800	160	Lähtökaulus pyöreälle kanavalle			8100812	49,37	•
TSTCU		800	200	Lähtökaulus pyöreälle kanavalle			8100813	74,78	•
TSTCU		800	250	Lähtökaulus pyöreälle kanavalle	12	48	8100386	85,36	•
TSTCU		800	315	Lähtökaulus pyöreälle kanavalle	22	22	8100388	98,16	•
TSTCU		800	400	Lähtökaulus pyöreälle kanavalle	14	14	8100390	104,74	•
TSTCU		800	500	Lähtökaulus pyöreälle kanavalle	8	8	8100392	121,94	•
TSTCU		800	630	Lähtökaulus pyöreälle kanavalle	8	8	8100394	156,18	•
TSTCU		800	800	Lähtökaulus pyöreälle kanavalle	6	6	8100396	246,09	•
TSTCU		1000	200	Lähtökaulus pyöreälle kanavalle	1	1	8100817	59,71	•
TSTCU		1000	250	Lähtökaulus pyöreälle kanavalle	8	32	8100818	138,89	•
TSTCU		1000	315	Lähtökaulus pyöreälle kanavalle	30	30	8100416	121,78	•
TSTCU		1000	400	Lähtökaulus pyöreälle kanavalle	16	16	8100397	136,66	•
TSTCU		1000	500	Lähtökaulus pyöreälle kanavalle	8	8	8100398	163,99	•
TSTCU		1000	630	Lähtökaulus pyöreälle kanavalle	6	6	8100400	228,93	•
TSTCU		1000	800	Lähtökaulus pyöreälle kanavalle			8100402	258,06	•
TSTCU		1000	1000	Lähtökaulus pyöreälle kanavalle			8100404	366,42	•
TSTCU		1250	315	Lähtökaulus pyöreälle kanavalle			8100418	165,38	•
TSTCU		1250	400	Lähtökaulus pyöreälle kanavalle			8100419	183,92	•
TSTCU		1250	500	Lähtökaulus pyöreälle kanavalle			8100405	206,92	•
TSTCU		1250	630	Lähtökaulus pyöreälle kanavalle			8100406	237,14	•
TSTCU		1250	800	Lähtökaulus pyöreälle kanavalle			8100408	263,49	•
TSTCU		1250	1000	Lähtökaulus pyöreälle kanavalle			8100410	334,56	•
TSTCU		1250	1250	Lähtökaulus pyöreälle kanavalle			8100412	455,07	•

Galvanoidut osat Safe-tiivisteellä

TSR 1

Muuntoyhde	Tuote-koodi	Koko 1	Koko 2	Tuotteen kuvaus	Kpl/laatikko	Kpl/lava	LVI-koodi	Hinta €/kpl	Var. tuote
	RCU	80	63	Muuntoyhde, osakokoiset päät	40	960	8100510	17,48	
	RCU	100	63	Muuntoyhde, osakokoiset päät	52	624	8100511	17,86	
	RCU	100	80	Muuntoyhde, osakokoiset päät	96	1152	8100512	8,99	•
	RCU	125	80	Muuntoyhde, osakokoiset päät	54	648	8100516	8,15	
	RCU	125	100	Muuntoyhde, osakokoiset päät	63	756	8100518	7,34	•
	RCU	160	80	Muuntoyhde, osakokoiset päät	30	360	8100519	19,33	
	RCU	160	100	Muuntoyhde, osakokoiset päät	35	420	8100520	8,09	•
	RCU	160	125	Muuntoyhde, osakokoiset päät	35	420	8100522	8,39	•
	RCU	200	100	Muuntoyhde, osakokoiset päät	28	336	8100524	11,25	•
	RCU	200	125	Muuntoyhde, osakokoiset päät	24	288	8100526	10,06	•
	RCU	200	160	Muuntoyhde, osakokoiset päät	28	336	8100528	10,18	•
	RCU	250	125	Muuntoyhde, osakokoiset päät	28	112	8100530	23,87	•
	RCU	250	160	Muuntoyhde, osakokoiset päät	28	120	8100532	13,44	•
	RCU	250	200	Muuntoyhde, osakokoiset päät	30	120	8100534	15,38	•
	RCU	315	160	Muuntoyhde, osakokoiset päät	16	64	8100536	35,11	•
	RCU	315	200	Muuntoyhde, osakokoiset päät	18	64	8100538	19,40	•
	RCU	315	250	Muuntoyhde, osakokoiset päät	16	64	8100540	19,81	•
	RCU	400	200	Muuntoyhde, osakokoiset päät	8	40	8105045	73,35	•
	RCU	400	250	Muuntoyhde, osakokoiset päät	8	40	8100544	40,63	•
	RCU	400	315	Muuntoyhde, osakokoiset päät	8	40	8100546	62,54	•
	RCU	500	250	Muuntoyhde, osakokoiset päät	18	18	8100547	82,04	•
	RCU	500	315	Muuntoyhde, osakokoiset päät	24	24	8100548	82,04	•
	RCU	500	400	Muuntoyhde, osakokoiset päät	20	20	8100549	81,31	•
	RCU	630	315	Muuntoyhde, osakokoiset päät	12	12	8100550	128,74	•
	RCU	630	400	Muuntoyhde, osakokoiset päät	11	11	8100551	132,58	•
	RCU	630	500	Muuntoyhde, osakokoiset päät	13	13	8100552	103,75	•
	RCU	800	630	Muuntoyhde, osakokoiset päät	6	6	8101558	144,98	•



Muuntoyhde	Tuote-koodi	Koko 1	Koko 2	Tuotteen kuvaus	Kpl/laatikko	Kpl/lava	LVI-koodi	Hinta €/kpl	Var. tuote
	RCFU	80	63	Kanavakoko / osakoko	40	960	8100420	15,18	
	RCFU	100	63	Kanavakoko / osakoko	54	648	8100422	15,55	
	RCFU	100	80	Kanavakoko / osakoko	45	1080	8100424	6,46	
	RCFU	125	80	Kanavakoko / osakoko	72	864	8100426	7,03	
	RCFU	125	100	Kanavakoko / osakoko	72	864	8100428	8,24	•
	RCFU	160	80	Kanavakoko / osakoko	35	420	8100429	13,50	
	RCFU	160	100	Kanavakoko / osakoko	35	420	8100430	8,03	•
	RCFU	160	125	Kanavakoko / osakoko	35	420	8100432	8,64	•
	RCFU	200	100	Kanavakoko / osakoko	28	336	8100434	8,64	•
	RCFU	200	125	Kanavakoko / osakoko	28	336	8100436	8,84	•
	RCFU	200	160	Kanavakoko / osakoko	28	336	8100438	9,14	•
	RCFU	250	125	Kanavakoko / osakoko	30	120	8100442	17,08	•
	RCFU	250	160	Kanavakoko / osakoko	30	120	8100444	12,18	•
	RCFU	250	200	Kanavakoko / osakoko	30	120	8100446	12,61	•
	RCFU	315	160	Kanavakoko / osakoko	18	72	8100448	30,25	•
	RCFU	315	200	Kanavakoko / osakoko	16	64	8100450	20,30	•
	RCFU	315	250	Kanavakoko / osakoko	18	72	8100452	16,47	•
	RCFU	400	200	Kanavakoko / osakoko	40	40	8100454	34,78	
	RCFU	400	250	Kanavakoko / osakoko	40	40	8100456	37,96	•
	RCFU	400	315	Kanavakoko / osakoko	40	40	8100458	38,33	•
	RCFU	500	250	Kanavakoko / osakoko	18	18	8103231	61,53	
	RCFU	500	315	Kanavakoko / osakoko	18	18	8103232	61,53	•
	RCFU	500	400	Kanavakoko / osakoko	18	18	8103233	62,64	•
	RCFU	630	400	Kanavakoko / osakoko	12	12	8103240	81,38	•
	RCFU	630	500	Kanavakoko / osakoko	10	10	8103241	82,42	•

TSR 1

Galvanoidut osat Safe-tiivisteellä



Muuntoyhde	Tuote-koodi	Koko 1	Koko 2	Tuotteen kuvaus	Kpl/laatikko	Kpl/lava	LVI-koodi	Hinta €/kpl	Var. tuote
RLU		125	100	Epäkesko, osakokoiset päät	50	300	8100556	19,31	•
RLU		160	100	Epäkesko, osakokoiset päät	25	300	8100557	22,20	•
RLU		160	125	Epäkesko, osakokoiset päät	25	300	8100558	23,40	•
RLU		200	100	Epäkesko, osakokoiset päät			8100559	39,77	•
RLU		200	125	Epäkesko, osakokoiset päät	30	180	8100560	36,58	•
RLU		200	160	Epäkesko, osakokoiset päät	30	180	8100561	34,11	•
RLU		250	100	Epäkesko, osakokoiset päät			8100562	33,91	•
RLU		250	125	Epäkesko, osakokoiset päät	18	72	8100563	34,41	•
RLU		250	160	Epäkesko, osakokoiset päät	18	72	8100564	32,72	•
RLU		250	200	Epäkesko, osakokoiset päät	18	72	8100565	33,30	•
RLU		315	125	Epäkesko, osakokoiset päät			8100567	45,15	•
RLU		315	160	Epäkesko, osakokoiset päät	8	48	8100568	39,62	•
RLU		315	200	Epäkesko, osakokoiset päät	8	48	8100569	39,86	•
RLU		315	250	Epäkesko, osakokoiset päät	12	48	8100570	42,41	•
RLU		400	125	Epäkesko, osakokoiset päät			8101570	53,65	•
RLU		400	160	Epäkesko, osakokoiset päät			8100571	53,65	•
RLU		400	200	Epäkesko, osakokoiset päät	30	30	8100572	62,51	•
RLU		400	250	Epäkesko, osakokoiset päät	30	30	8100574	61,57	•
RLU		400	315	Epäkesko, osakokoiset päät	30	30	8100576	65,57	•
RLU		500	160	Epäkesko, osakokoiset päät			8100607	75,04	•
RLU		500	200	Epäkesko, osakokoiset päät			8100577	77,95	•
RLU		500	250	Epäkesko, osakokoiset päät	10	10	8100578	83,78	•
RLU		500	315	Epäkesko, osakokoiset päät	10	10	8100580	88,62	•
RLU		500	400	Epäkesko, osakokoiset päät	12	12	8100582	85,89	•
RLU		630	250	Epäkesko, osakokoiset päät			8100583	103,99	•
RLU		630	315	Epäkesko, osakokoiset päät	6	6	8100584	141,19	•
RLU		630	400	Epäkesko, osakokoiset päät	8	8	8100586	126,48	•
RLU		630	500	Epäkesko, osakokoiset päät	8	8	8100588	118,25	•
RLU		800	250	Epäkesko, osakokoiset päät			8101599	178,83	•
RLU		800	315	Epäkesko, osakokoiset päät			8100589	178,83	•
RLU		800	400	Epäkesko, osakokoiset päät			8100590	179,84	•
RLU		800	500	Epäkesko, osakokoiset päät	4	4	8100592	181,16	•
RLU		800	630	Epäkesko, osakokoiset päät	4	4	8100594	192,47	•
RLU		1000	500	Epäkesko, osakokoiset päät			8100596	390,82	•
RLU		1000	630	Epäkesko, osakokoiset päät			8100598	290,38	•
RLU		1000	800	Epäkesko, osakokoiset päät	10	10	8100600	296,88	•
RLU		1250	630	Epäkesko, osakokoiset päät			8100602	489,72	•
RLU		1250	800	Epäkesko, osakokoiset päät			8100604	483,63	•
RLU		1250	1000	Epäkesko, osakokoiset päät			8100606	486,78	•

Tulppa kanavalle	Tuote-koodi	Koko	Tuotteen kuvaus	Kpl/laatikko	Kpl/lava	LVI-koodi	Hinta €/kpl	Var. tuote
ESU		63	Tulppa kanavalle	80	1920	8100640	14,77	
ESU		80	Tulppa kanavalle	80	1920	8100642	14,99	•
ESU		100	Tulppa kanavalle	110	1320	8100644	5,92	•
ESU		125	Tulppa kanavalle	72	864	8100646	6,49	•
ESU		160	Tulppa kanavalle	40	480	8100648	7,71	•
ESU		200	Tulppa kanavalle	50	300	8100650	9,38	•
ESU		250	Tulppa kanavalle	25	150	8100652	12,75	•
ESU		315	Tulppa kanavalle	16	96	8100654	22,25	•
ESU		400	Tulppa kanavalle	12	48	8100656	37,32	•
ESU		500	Tulppa kanavalle	36	36	8100658	47,86	•
ESU		630	Tulppa kanavalle	20	20	8100660	86,11	•
ESU		800	Tulppa kanavalle	10	10	8100662	122,54	•
ESU		1000	Tulppa kanavalle	20	20	8100664	179,94	•
ESU		1250	Tulppa kanavalle	1	1	8100666	204,62	•



## Galvanoidut osat Safe-tiivisteellä

TSR 1

Tulppa osalle	Tuote-koodi	Koko	Tuotteen kuvaus	Kpl/laatikko	Kpl/lava	LVI-koodi	Hinta €/kpl	Var. tuote
	EPF	63	Tulppa osalle	125	3000	8100610	3,88	
	EPF	80	Tulppa osalle	75	1800	8100612	7,76	
	EPF	100	Tulppa osalle	55	1320	8100614	5,17	•
	EPF	125	Tulppa osalle	80	960	8100616	5,38	•
	EPF	160	Tulppa osalle	45	540	8100618	6,79	•
	EPF	200	Tulppa osalle	40	480	8100620	8,03	•
	EPF	250	Tulppa osalle	30	180	8100622	12,00	•
	EPF	315	Tulppa osalle	22	132	8100624	21,72	•
	EPF	400	Tulppa osalle	12	48	8100626	32,66	•
	EPF	500	Tulppa osalle	35	35	8100628	57,67	•
	EPF	630	Tulppa osalle	20	20	8100630	90,44	•
	EPF	800	Tulppa osalle	10	10	8100632	139,5	•
	EPF	1000	Tulppa osalle			8100634	261,92	
EPF	1250	Tulppa osalle			8100636	319,19		



Tulppa/puhdistusluukku, kanavalle	Tuote-koodi	Koko	Tuotteen kuvaus	Kpl/laatikko	Kpl/lava	LVI-koodi	Hinta €/kpl	Var. tuote
	ESHU	100	Tulppa kanavalle kahvalla	100	1200	8317802	11,62	•
	ESHU	125	Tulppa kanavalle kahvalla	75	900	8317803	12,18	•
	ESHU	160	Tulppa kanavalle kahvalla	40	480	8317804	13,57	•
	ESHU	200	Tulppa kanavalle kahvalla	25	300	8317805	13,30	•
	ESHU	250	Tulppa kanavalle kahvalla	24	144	8317806	18,88	•
	ESHU	315	Tulppa kanavalle kahvalla	22	88	8317807	24,66	•
	ESHU	400	Tulppa kanavalle kahvalla	10	60	8317808	46,95	•
	ESHU	500	Tulppa kanavalle kahvalla	5	20	8317809	66,66	•
	ESHU	630	Tulppa kanavalle kahvalla		15	8317810	121,86	•

Tulppa/puhdistusluukku, osalle	Tuote-koodi	Koko	Tuotteen kuvaus	Kpl/laatikko	Kpl/lava	LVI-koodi	Hinta €/kpl	Var. tuote
	EPFH	100	Tulppa osalle kahvalla	50	1200	8317822	13,81	•
	EPFH	125	Tulppa osalle kahvalla	45	1080	8317823	13,30	•
	EPFH	160	Tulppa osalle kahvalla	25	600	8317824	15,15	•
	EPFH	200	Tulppa osalle kahvalla	25	300	8317825	16,36	•
	EPFH	250	Tulppa osalle kahvalla	12	144	8317826	24,28	•
	EPFH	315	Tulppa osalle kahvalla	22	132	8317827	29,16	•
	EPFH	400	Tulppa osalle kahvalla	10	40	8317828	71,61	•
	EPFH	500	Tulppa osalle kahvalla	5	20	8317829	114,88	•
	EPFH	630	Tulppa osalle kahvalla	20	20	8317830	176,73	•

Tulppa/puhdistusluukku, kanavalle, eristetty	Tuote-koodi	Koko	Tuotteen kuvaus	Kpl/laatikko	Kpl/lava	LVI-koodi	Hinta €/kpl	Var. tuote
Käytettävä paloeriste täyttää standardin EN1366-1 mukaisten testausmenetelmien vaatimukset ja on VTT:n sertifioima.	TUTL-3	100	Tulp. kahv.lukit.eristev. 80 mm, EI60	60	720	8317842	31,08	•
	TUTL-3	125	Tulp. kahv.lukit.eristev. 80 mm, EI60	30	360	8317843	32,23	•
	TUTL-3	160	Tulp. kahv.lukit.eristev. 80 mm, EI60	20	240	8317844	34,57	•
	TUTL-3	200	Tulp. kahv.lukit.eristev. 80 mm, EI60	16	192	8317845	39,32	•
	TUTL-3	250	Tulp. kahv.lukit.eristev. 80 mm, EI60	16	64	8317846	54,51	•
	TUTL-3	315	Tulp. kahv.lukit.eristev. 80 mm, EI60	15	60	8317847	82,90	•
	TUTL-3	400	Tulp. kahv.lukit.eristev. 80 mm, EI60	6	72	8317848	110,38	•

Tulppa/puhdistusluukku, osalle	Tuote-koodi	Koko	Tuotteen kuvaus	Kpl/laatikko	Kpl/lava	LVI-koodi	Hinta €/kpl	Var. tuote
	KCU	100	Tulppa kahvalla, lämpöeristetty	42	1008	8317862	38,54	•
	KCU	125	Tulppa kahvalla, lämpöeristetty	27	648	8317863	41,32	•
	KCU	160	Tulppa kahvalla, lämpöeristetty	15	360	8317864	48,46	•
	KCU	200	Tulppa kahvalla, lämpöeristetty	18	216	8317865	53,63	•
	KCU	250	Tulppa kahvalla, lämpöeristetty	9	108	8317866	74,19	•
	KCU	315	Tulppa kahvalla, lämpöeristetty	7	84	8317867	92,09	•
	KCU	400	Tulppa kahvalla, lämpöeristetty	4	48	8317868	191,72	•

TSR 1

Galvanoidut osat Safe-tiivisteellä



Kanavaosaluukku	Tuote-koodi	Koko	Tuotteen kuvaus	Kpl/laatikko	Kpl/lava	LVI-koodi	Hinta €/kpl	Var. tuote
	TLU	100	Kanavaosaluukku	11	132	8315004	36,63	
	TLU	125	Kanavaosaluukku	9	108	8315006	33,64	•
	TLU	160	Kanavaosaluukku	10	60	8315008	36,21	
	TLU	200	Kanavaosaluukku	6	36	8315010	39,32	
	TLU	250	Kanavaosaluukku	3	12	8315012	54,51	
	TLU	315	Kanavaosaluukku	2	8	8315014	74,80	
	TLU	400	Kanavaosaluukku	8	16	8315015	99,34	
	TLU	500	Kanavaosaluukku	3	9	8315016	186,34	
	TLU	630	Kanavaosaluukku	2	6	8315017	228,70	

Puhdistuskulmayhde	Tuote-koodi	Koko 1	Koko 2	Tuotteen kuvaus	LVI-koodi	Hinta €/kpl	Var. tuote
	BBKCU	100	100	Puhdistuskulmayhde	8317911	81,88	
	BBKCU	125	125	Puhdistuskulmayhde	8317912	92,99	
	BBKCU	160	160	Puhdistuskulmayhde	8317913	165,13	
	BBKCU	200	200	Puhdistuskulmayhde	8317914	205,36	
	BBKCU	250	250	Puhdistuskulmayhde	8317915	296,13	

Puhdistuskulmayhde	Tuote-koodi	Koko 1	Koko 2	Tuotteen kuvaus	Kpl/laatikko	Kpl/lava	LVI-koodi	Hinta €/kpl	Var. tuote
	BKCU	100	100	Puhdistuskulmayhde	25	150	8317917	51,22	
	BKCU	125	125	Puhdistuskulmayhde	14	84	8317918	63,10	•
	BKCU	160	160	Puhdistuskulmayhde	40	40	8317919	77,11	•
	BKCU	200	200	Puhdistuskulmayhde	24	24	8317920	94,56	•
	BKCU	250	250	Puhdistuskulmayhde	10	10	8317921	150,87	

• Tilaa mukaan EPF- tai EPFH-tulppa

Puhdistusluukku	Tuotekoodi	Koko	Tuotteen kuvaus	Kpl/laatikko	Kpl/lava	LVI-koodi	Hinta €/kpl	Var. tuote
	IPPR	100	Puhdistusl. pikasalvoin pyör. kanavalle	10		8317171	28,56	•
	IPPR	125	Puhdistusl. pikasalvoin pyör. kanavalle	5		8317172	28,56	•
	IPPR	160	Puhdistusl. pikasalvoin pyör. kanavalle	5		8317173	28,56	•
	IPPR	200	Puhdistusl. pikasalvoin pyör. kanavalle	5		8317174	31,92	•
	IPPR	250	Puhdistusl. pikasalvoin pyör. kanavalle	5		8317175	31,92	•
	IPPR	315	Puhdistusl. pikasalvoin pyör. kanavalle	5		8317176	31,92	•
	IPPR	400	Puhdistusl. pikasalvoin pyör. kanavalle	5		8317177	31,92	•
	IPPR	500	Puhdistusl. pikasalvoin pyör. kanavalle	5		8317178	31,92	•
	IPPR	630	Puhdistusl. pikasalvoin pyör. kanavalle	5		8317179	62,49	•
	IPPR	800	Puhdistusl. pikasalvoin pyör. kanavalle	5		8317180	62,88	•
	IPPR	1000	Puhdistusl. pikasalvoin pyör. kanavalle			8317181	62,88	•

## Galvanoidut osat Safe-tiivisteellä

TSR 1

Eristetty puhdistusluukku	Tuote-koodi	Koko	Tuotteen kuvaus	LVI-koodi	Hinta €/kpl	Var. tuote
Käytettävä paloeriste täyttää standardin EN1366-1 mukaisten testausmenetelmien vaatimukset ja on VTT:n sertifioima.	EKTL	100	Puhdistusluukku eristev. 60 mm EI30	8317182	114,02	
	EKTL	100	Puhdistusluukku eristev. 80 mm, EI45, EI60	8315978	114,5	•
	EKTL	100	Puhdistusluukku eristev. 120 mm, EI120	8315966	137,25	
	EKTL	125	Puhdistusluukku eristev. 60 mm, EI15, EI30	8317183	112,45	
	EKTL	125	Puhdistusluukku eristev. 80 mm, EI45, EI60	8315979	120,23	•
	EKTL	125	Puhdistusluukku eristev. 120 mm, EI120	8315967	139,85	
	EKTL	160	Puhdistusluukku eristev. 60 mm EI30	8317184	116,14	•
	EKTL	160	Puhdistusluukku eristev. 80 mm, EI45, EI60	8317204	120,23	•
	EKTL	160	Puhdistusluukku eristev. 120 mm, EI120	8315968	139,22	
	EKTL	200	Puhdistusluukku eristev. 60 mm EI30	8317185	122,11	•
	EKTL	200	Puhdistusluukku eristev. 80 mm, EI45, EI60	8317205	125,25	•
	EKTL	200	Puhdistusluukku eristev. 120 mm, EI120	8315969	142,09	
	EKTL	250	Puhdistusluukku eristev. 60 mm EI30	8317186	119,71	•
	EKTL	250	Puhdistusluukku eristev. 80 mm, EI45, EI60	8317206	122,60	•
	EKTL	250	Puhdistusluukku eristev. 120 mm, EI120	8315970	142,19	
	EKTL	315	Puhdistusluukku eristev. 60 mm EI30	8317187	118,78	•
	EKTL	315	Puhdistusluukku eristev. 80 mm, EI45, EI60	8317207	121,13	•
	EKTL	315	Puhdistusluukku eristev. 120 mm, EI120	8315971	150,07	
	EKTL	400	Puhdistusluukku eristev. 60 mm EI30	8317188	121,07	•
	EKTL	400	Puhdistusluukku eristev. 80 mm, EI45, EI60	8315980	123,69	•
	EKTL	400	Puhdistusluukku eristev. 120 mm, EI120	8315972	149,86	•
	EKTL	500	Puhdistusluukku eristev. 60 mm EI30	8317189	194,44	•
	EKTL	500	Puhdistusluukku eristev. 80 mm, EI45, EI60	8315981	212,80	
	EKTL	500	Puhdistusluukku eristev. 120 mm, EI120	8315973	255,42	
	EKTL	630	Puhdistusluukku eristev. 60 mm EI30	8317190	191,20	•
	EKTL	630	Puhdistusluukku eristev. 80 mm, EI45, EI60	8315982	209,25	•
	EKTL	630	Puhdistusluukku eristev. 120 mm, EI120	8315974	266,06	•
	EKTL	800	Puhdistusluukku eristev. 60 mm EI30	8317191	224,03	•
	EKTL	800	Puhdistusluukku eristev. 80 mm, EI45, EI60	8315983	209,11	•
	EKTL	800	Puhdistusluukku eristev. 120 mm, EI120	8315975	289,84	
EKTL	1000	Puhdistusluukku eristev. 60 mm EI30	8317192	224,03		
EKTL	1000	Puhdistusluukku eristev. 80 mm, EI45, EI60	8315984	241,49		
EKTL	1000	Puhdistusluukku eristev. 120 mm, EI120	8315976	289,84		
EKTL	1250	Puhdistusluukku eristev. 60 mm EI30	8317193	224,03		
EKTL	1250	Puhdistusluukku eristev. 80 mm, EI45, EI60	8315985	245,56		
EKTL	1250	Puhdistusluukku eristev. 120 mm, EI120	8315977	292,82		

Puhdistusluukku tasopinnalle	Tuotekoodi	Pituus	Leveys	Tuotteen kuvaus	LVI-koodi	Hinta €/kpl	Var. tuote
	IPF	250	150	Puhdistusluukku tasopinnalle	8317154	19,27	•
	IPF	300	200	Puhdistusluukku tasopinnalle	8317155	25,60	•
	IPF	400	300	Puhdistusluukku tasopinnalle	8317156	39,33	•
	IPF	500	400	Puhdistusluukku tasopinnalle	8317157	50,37	•

Eristetty puhdistusluukku tasopinnalle	Tuotekoodi	Pituus	Leveys	Tuotteen kuvaus	LVI-koodi	Hinta €/kpl	Var. tuote
Käytettävä paloeriste täyttää standardin EN1366-1 mukaisten testausmenetelmien vaatimukset ja on VTT:n sertifioima.	ETTL	400	100	Puhdistusluukku tasopinnalle, eristev. 50 mm, EI15	8315941	131,18	
	ETTL	400	100	Puhdistusluukku tasopinnalle, eristev. 60 mm, EI30	8315994	114,05	
	ETTL	400	100	Puhdistusluukku tasop., eristev. 100 mm, EI45, EI60, EI90	8315995	117,93	
	ETTL	400	100	Puhdistusluukku tasopinnalle, eristev. 120 mm, EI120	8315996	130,04	
	ETTL	400	200	Puhdistusluukku tasopinnalle, eristev. 50 mm, EI15	8315942	143,29	
	ETTL	400	200	Puhdistusluukku tasopinnalle, eristev. 60 mm, EI30	8315991	125,11	
	ETTL	400	200	Puhdistusluukku tasop., eristev. 100 mm, EI45, EI60, EI90	8315943	143,29	•
	ETTL	400	200	Puhdistusluukku tasopinnalle, eristev. 120 mm, EI120	8315992	150,84	
	ETTL	500	400	Puhdistusluukku tasopinnalle, eristev. 50 mm, EI15	8315954	193,69	•
	ETTL	500	400	Puhdistusluukku tasopinnalle, eristev. 60 mm, EI30	8315944	196,83	
	ETTL	500	400	Puhdistusluukku tasop., eristev. 100 mm, EI45, EI60, EI90	8315945	214,28	•
	ETTL	500	400	Puhdistusluukku tasopinnalle, eristev. 120 mm, EI120	8315989	228,52	
	ETTL	600	500	Puhdistusluukku tasopinnalle, eristev. 50 mm, EI15	8315965	222,37	
	ETTL	600	500	Puhdistusluukku tasopinnalle, eristev. 60 mm, EI30	8315946	225,41	
	ETTL	600	500	Puhdistusluukku tasop., eristev. 100 mm, EI45, EI60, EI90	8315947	260,88	
	ETTL	600	500	Puhdistusluukku tasopinnalle, eristev. 120 mm, EI120	8315987	279,49	

TSR 1

Galvanoidut osat Safe-tiivisteellä





Pikaliitospanta	Tuote-koodi	Koko	Tuotteen kuvaus	Kpl/laatikko	Kpl/lava	LVI-koodi	Hinta €/kpl	Var. tuote
	SVK	100	Kiinnityspanta tiivisteellä	30	360	8925803	49,95	•
	SVK	125	Kiinnityspanta tiivisteellä	42	252	8925804	50,63	•
	SVK	160	Kiinnityspanta tiivisteellä	12	144	8925805	51,29	•
	SVK	200	Kiinnityspanta tiivisteellä	20	80	8925806	65,27	•
	SVK	250	Kiinnityspanta tiivisteellä	12	48	8925807	74,20	•
	SVK	315	Kiinnityspanta tiivisteellä	7	28	8925808	82,65	•
	SVK	400	Kiinnityspanta tiivisteellä			8105415	189,29	

Kahva tulpalle	Tuote-koodi	Koko	Tuotteen kuvaus	Kpl/laatikko	Kpl/lava	LVI-koodi	Hinta €/kpl	Var. tuote
	HTG	80	Kahva tulpalle, koko 80			8105413	0,59	
	HTG	100	Kahva tulpalle, koot 100-160			8105412	4,10	
	HTG	180	Kahva tulpalle, koot 200 ->			8105414	1,46	•

Kanava, pyöreä	Tuote-koodi	Koko	Tuotteen kuvaus	Kpl/laatikko	LVI-koodi	Hinta €/kpl	Var. tuote
	TKA	80	Taipuisa pyöreä alumiinikanava (1,0-2,5 m)	117	8102302	23,47	
	TKA	100	Taipuisa pyöreä alumiinikanava (1,0-2,5 m)	80	8102404	25,61	
	TKA	125	Taipuisa pyöreä alumiinikanava (1,0-2,5 m)	52	8102405	32,62	
	TKA	160	Taipuisa pyöreä alumiinikanava (1,0-2,5 m)	33	8102406	42,68	
	TKA	200	Taipuisa pyöreä alumiinikanava (1,0-2,5 m)	20	8102407	66,84	
	TKA	250	Taipuisa pyöreä alumiinikanava (1,0-2,5 m)	8	8102408	77,63	
	TKA	315	Taipuisa pyöreä alumiinikanava (1,0-2,5 m)	6	8102409	87,88	

Saunakanava	Tuote-koodi	Koko	Pituus	Tuotteen kuvaus	LVI-koodi	Hinta €/kpl	Var. tuote
	SKA	100		Saunakanava, teleskooppinen	8268205	84,43	•
	SKA	125		Saunakanava, teleskooppinen	8268206	96,52	•

Pellin jatkoakseli	Tuote-koodi	Koko	Tuotteen kuvaus	LVI-koodi	Hinta €/kpl	Var. tuote	
	VREDF	8	35	Säätöpellin jatkoakseli moottorille	8407812	12,20	
	VREDF	15	60	Säätöpellin jatkoakseli moottorille	8407807	13,56	
	VREDF	15	100	Säätöpellin jatkoakseli moottorille	8407808	14,63	•

Jatkovarsi käsikäyttöön	Tuote-koodi	Tuotteen kuvaus	LVI-koodi	Hinta €/kpl	Var. tuote
	DRHTG	Jatkovarsi säätöpellille käsikäyttöön	8407809	9,19	

Moottorihylly	Tuote-koodi	Tuotteen kuvaus	LVI-koodi	Hinta €/kpl	Var. tuote
	KOMHY	Moottorihylly	8407811	22,20	•

Ristiinmenokappale	Tuote-koodi	Koko	Tuotteen kuvaus	LVI-koodi	Hinta €/kpl	Var. tuote
	XBPRU		X-ristiinmenokappale, ØD=160 – 500mm	-		Tarj. muk.

Ristiinmenokappale	Tuote-koodi	Koko	Tuotteen kuvaus	LVI-koodi	Hinta €/kpl	Var. tuote
	XBPU		X-ristiinmenokappale	-		Tarj. muk.



## Galvanoidut osat Safe-tiivisteellä

TSR 2

Ristiinmenokappale	Tuote-koodi	Koko	Tuotteen kuvaus	LVI-koodi	Hinta €/kpl	Var. tuote
	RMK	100	Ristiinmenokappale galvanoitu, d=100 mm	8105409	86,76	•
	RMK	125	Ristiinmenokappale galvanoitu, d=125 mm	8105410	97,01	•
	RMK	160	Ristiinmenokappale galvanoitu, d=160 mm	8105411	113,03	•



Ilmanvirtasäätimet, mittayhteet	Tuote-koodi	Koko	Tuotteen kuvaus	LVI-koodi	Hinta €/kpl	Var. tuote
	DAU	80	Vakioilmavirtasäädin, omavoimainen	8422594	321,69	•
	DAU	100	Vakioilmavirtasäädin, omavoimainen	8422595	363,91	•
	DAU	125	Vakioilmavirtasäädin, omavoimainen	8422596	366,76	•
	DAU	160	Vakioilmavirtasäädin, omavoimainen	8422597	386,11	•
	DAU	200	Vakioilmavirtasäädin, omavoimainen	8422598	416,48	•
	DAU	250	Vakioilmavirtasäädin, omavoimainen	8422599	427,28	•
	DAU	315	Vakioilmavirtasäädin, omavoimainen	8422600	601,85	•

Ilmanvirtasäädin ultraäänimittauksella	Tuote-koodi	Koko	Tuotteen kuvaus	LVI-koodi	Hinta €/kpl	Var. tuote
	FTCU	100	Ilmamääräsäädin ultraäänimittauksella BT	8925809	1099,67	•
	FTCU	125	Ilmamääräsäädin ultraäänimittauksella BT	8925810	1120,00	•
	FTCU	160	Ilmamääräsäädin ultraäänimittauksella BT	8925811	1139,39	•
	FTCU	200	Ilmamääräsäädin ultraäänimittauksella BT	8925812	1238,25	•
	FTCU	250	Ilmamääräsäädin ultraäänimittauksella BT	8925813	1258,11	•
	FTCU	315	Ilmamääräsäädin ultraäänimittauksella BT	8925814	1413,25	•
	FTCU	400	Ilmamääräsäädin ultraäänimittauksella BT	8925815	1891,64	•
	FTCU	500	Ilmamääräsäädin ultraäänimittauksella BT	8925816	2435,61	•
	FTCU	630	Ilmamääräsäädin ultraäänimittauksella BT	8925817	2865,76	•

Ilmanvirtasäädin ultraäänimittauksella	Tuote-koodi	Koko	Tuotteen kuvaus	LVI-koodi	Hinta €/kpl	Var. tuote
	FTMU	100	Mittalaite ilmavirralle ja lämpötilalle, ultraääni BT	8925818	788,75	•
	FTMU	125	Mittalaite ilmavirralle ja lämpötilalle, ultraääni BT	8925819	790,70	•
	FTMU	160	Mittalaite ilmavirralle ja lämpötilalle, ultraääni BT	8925820	794,61	•
	FTMU	200	Mittalaite ilmavirralle ja lämpötilalle, ultraääni BT	8925821	823,86	•
	FTMU	250	Mittalaite ilmavirralle ja lämpötilalle, ultraääni BT	8925822	830,38	•
	FTMU	315	Mittalaite ilmavirralle ja lämpötilalle, ultraääni BT	8925823	842,07	•
	FTMU	400	Mittalaite ilmavirralle ja lämpötilalle, ultraääni BT	8925824	1196,46	•
	FTMU	500	Mittalaite ilmavirralle ja lämpötilalle, ultraääni BT	8925825	1204,16	•
	FTMU	630	Mittalaite ilmavirralle ja lämpötilalle, ultraääni BT	8925826	1277,74	•





VRU	VRU Virtaussäädin	Tarj. muk.
VRA	Kantikas virtaussäädin	Tarj. muk.

TSR 2

Kattojärjestelmät





Ulospuhallushajotin	Tuote-koodi	Koko	Tuotteen kuvaus	Kpl/laatikko	Kpl/lava	LVI-koodi	Hinta €/kpl	Var. tuote
	HN	100	Ulospuhallushajotin	15	90	7821022	96,80	
	HN	125	Ulospuhallushajotin	30	30	7821024	109,24	•
	HN	160	Ulospuhallushajotin	18	18	7821026	133,08	•
	HN	200	Ulospuhallushajotin	10	10	7821028	247,97	•
	HN	250	Ulospuhallushajotin	6	6	7821030	320,28	•
	HN	315	Ulospuhallushajotin	2	2	7821032	404,56	•
	HN	400	Ulospuhallushajotin	1	1	7821033	590,47	•

Ulospuhallushajotin	Tuote-koodi	Koko	Tuotteen kuvaus	LVI-koodi	Hinta €/kpl	Var. tuote
	HF	400	Ulospuhallushajotin, laippaliitos	7821034	807,70	
	HF	500	Ulospuhallushajotin, laippaliitos	7821036	988,58	•
	HF	630	Ulospuhallushajotin, laippaliitos	7821038	1689,90	•
	HF	800	Ulospuhallushajotin, laippaliitos	7821040	1792,36	
	HF	1000	Ulospuhallushajotin, laippaliitos	7821042	3207,32	
	HF	1250	Ulospuhallushajotin, laippaliitos	7821044	4304,75	

Ulospuhallushajotin	Tuote-koodi	Koko	Tuotteen kuvaus	Kpl/laatikko	Kpl/lava	LVI-koodi	Hinta €/kpl	Var. tuote
	HU	100	Sadehattu	18	108	7821002	26,38	•
	HU	125	Sadehattu	12	72	7821004	29,35	•
	HU	160	Sadehattu	12	48	7821006	39,79	
	HU	200	Sadehattu	7	28	7821008	52,07	
	HU	250	Sadehattu	18	18	7821010	74,78	
	HU	315	Sadehattu	10	10	7821012	101,29	
	HU	400	Sadehattu	12	12	7821014	154,89	

Ulospuhallushajotin	Tuote-koodi	Koko	Tuotteen kuvaus	LVI-koodi	Hinta €/kpl	Var. tuote
	VH	100	Ulospuhallushajotin	8617010	60,85	
	VH	125	Ulospuhallushajotin	8617011	63,54	
	VH	160	Ulospuhallushajotin	8617012	78,44	
	VH	200	Ulospuhallushajotin	8617013	89,70	
	VH	250	Ulospuhallushajotin	8617014	159,75	
	VH	315	Ulospuhallushajotin	8617015	215,58	
	VH	400	Ulospuhallushajotin	8617016	388,54	
	VH	500	Ulospuhallushajotin	8617017	464,75	
	VH	630	Ulospuhallushajotin	8617018	804,44	
	VH	800	Ulospuhallushajotin	8617019	921,13	
VH	1000	Ulospuhallushajotin	8617020	1736,51		

Ulospuhallushajotin	Tuote-koodi	Koko	Tuotteen kuvaus	LVI-koodi	Hinta €/kpl	Var. tuote
	VHP	100	Ulospuhallushajotin	8617030	169,26	
	VHP	125	Ulospuhallushajotin	8617031	166,39	
	VHP	160	Ulospuhallushajotin	8617032	174,71	
	VHP	200	Ulospuhallushajotin	8617033	201,38	
	VHP	250	Ulospuhallushajotin	8617034	230,72	
	VHP	315	Ulospuhallushajotin	8617035	239,67	
	VHP	400	Ulospuhallushajotin	8617036	379,50	
	VHP	500	Ulospuhallushajotin	8617037	420,97	
	VHP	630	Ulospuhallushajotin	8617038	649,11	
VHP	800	Ulospuhallushajotin	8617039	1024,44		

Ulospuhallushajotin	Tuote-koodi	Koko	Tuotteen kuvaus	LVI-koodi	Hinta €/kpl	Var. tuote
	HRR-3	400 x 400	Ulospuhallushajotin	8617021	348,12	
	HRR-4	500 x 500	Ulospuhallushajotin	8617022	394,71	
	HRR-5	600 x 600	Ulospuhallushajotin	8617023	486,81	
	HRR-7	800 x 800	Ulospuhallushajotin	8617024	824,11	
	HRR-9	1000 x 1000	Ulospuhallushajotin	8617025	1117,30	

Ulospuhallushajotin	Tuote-koodi	Koko	Tuotteen kuvaus	LVI-koodi	Hinta €/kpl	Var. tuote
	HVR-3	400 x 400	Ulospuhallushajotin	8617040	Tarj. muk.	
	HVR-4	500 x 500	Ulospuhallushajotin	8617041	Tarj. muk.	
	HVR-5	600 x 600	Ulospuhallushajotin	8617042	Tarj. muk.	
	HVR-7	800 x 800	Ulospuhallushajotin	8617043	Tarj. muk.	
	HVR-9	1000 x 1000	Ulospuhallushajotin	8617044	Tarj. muk.	

## Kattojärjestelmät

TSR 2

Ulospuhallushajotin	Tuote-koodi	Koko	Pituus	Tuotteen kuvaus	LVI-koodi	Hinta €/kpl	Var. tuote
	H	100		Ulospuhallushajotin	8617070	103,38	
	H	125		Ulospuhallushajotin	8617071	133,64	•
	H	160		Ulospuhallushajotin	8617072	142,20	•
	H	200		Ulospuhallushajotin	8617073	145,09	•
	H	250		Ulospuhallushajotin	8617074	176,53	•
	H	315		Ulospuhallushajotin	8617075	208,42	•
	H	400		Ulospuhallushajotin	8617076	485,29	•
	H	500		Ulospuhallushajotin	8617077	594,99	•
	H	630		Ulospuhallushajotin	8617078	1348,73	•
	H	800		Ulospuhallushajotin	8617079	1848,56	•
	H	1000		Ulospuhallushajotin	8617080	2964,97	•
	H	1250		Ulospuhallushajotin	8617081	4273,73	•



Ilmastointikatos	Tuote-koodi	Koko	Tuotteen kuvaus	LVI-koodi	Hinta €/kpl	Var. tuote
	HTK	100	Ilmanottokatos	8615041	164,31	
	HTK	125	Ilmanottokatos	8615042	156,18	
	HTK	160	Ilmanottokatos	8615043	164,34	
	HTK	200	Ilmanottokatos	8615044	178,64	
	HTK	250	Ilmanottokatos	8615045	216,40	•
	HTK	315	Ilmanottokatos	8615046	360,82	•
	HTK	400	Ilmanottokatos	8615047	560,71	•
	HTK	500	Ilmanottokatos	8615048	701,40	•
	HTK	630	Ilmanottokatos	8615049	1356,35	•
	HTK	800	Ilmanottokatos	8615050	2783,99	
	HTK	1000	Ilmanottokatos	8615051	3326,40	
	HTK	1250	Ilmanottokatos	8615052	4820,90	

Ilmastointikatos	Tuote-koodi	Koko	Tuotteen kuvaus	LVI-koodi	Hinta €/kpl	Var. tuote
	HV	100	Ulospuhallushajotin viistotulla yläpinnalla		Tarj. muk.	
	HV	125	Ulospuhallushajotin viistotulla yläpinnalla		Tarj. muk.	
	HV	160	Ulospuhallushajotin viistotulla yläpinnalla		Tarj. muk.	
	HV	200	Ulospuhallushajotin viistotulla yläpinnalla		Tarj. muk.	
	HV	250	Ulospuhallushajotin viistotulla yläpinnalla		Tarj. muk.	
	HV	315	Ulospuhallushajotin viistotulla yläpinnalla		Tarj. muk.	
	HV	400	Ulospuhallushajotin viistotulla yläpinnalla		Tarj. muk.	
	HV	500	Ulospuhallushajotin viistotulla yläpinnalla		Tarj. muk.	
	HV	630	Ulospuhallushajotin viistotulla yläpinnalla		Tarj. muk.	
	HV	800	Ulospuhallushajotin viistotulla yläpinnalla		Tarj. muk.	
	HV	1000	Ulospuhallushajotin viistotulla yläpinnalla		Tarj. muk.	
	HV	1250	Ulospuhallushajotin viistotulla yläpinnalla		Tarj. muk.	

Ilmastointikatos	Tuote-koodi	Koko	Tuotteen kuvaus	LVI-koodi	Hinta €/kpl	Var. tuote
	VHL	100	Ilmastointikatos / ulospuhallushajotin	8617050	151,70	
	VHL	125	Ilmastointikatos / ulospuhallushajotin	8617051	182,11	
	VHL	160	Ilmastointikatos / ulospuhallushajotin	8617052	207,63	
	VHL	200	Ilmastointikatos / ulospuhallushajotin	8617053	258,97	
	VHL	250	Ilmastointikatos / ulospuhallushajotin	8617054	299,85	
	VHL	315	Ilmastointikatos / ulospuhallushajotin	8617055	392,42	
	VHL	400	Ilmastointikatos / ulospuhallushajotin	8617056	566,64	
	VHL	500	Ilmastointikatos / ulospuhallushajotin	8617057	875,29	
	VHL	630	Ilmastointikatos / ulospuhallushajotin	8617058	2520,50	
	VHL	800	Ilmastointikatos / ulospuhallushajotin	8617059	4415,95	
	VHL	1000	Ilmastointikatos / ulospuhallushajotin	8617060	5142,38	
	VHL	1250	Ilmastointikatos / ulospuhallushajotin	8617061	7127,59	

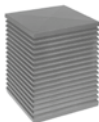
Ilmastointikatos	Tuote-koodi	Koko	Tuotteen kuvaus	LVI-koodi	Hinta €/kpl	Var. tuote
	LHR		Ilmastointikatos, koot 300 x 300 - 1500 x 1500		Tarj. muk.	
			Kysy myynnistä erikoiskokoja			

TSR 2

Kattojärjestelmät



Ilmastointikatos	Tuote-koodi	Koko	Tuotteen kuvaus	LVI-koodi	Hinta €/kpl	Var. tuote
	LHPR	200 x 200	Ilmastointikatos	8617000	607,67	
	LHPR	300 x 300	Ilmastointikatos	8617001	619,93	
	LHPR	400 x 400	Ilmastointikatos	8617002	738,68	
	LHPR	500 x 500	Ilmastointikatos	8617003	855,32	
	LHPR	600 x 600	Ilmastointikatos	8617004	874,76	
	LHPR	700 x 700	Ilmastointikatos	8617005	1438,53	
	LHPR	800 x 800	Ilmastointikatos	8617006	1640,21	
	LHPR	900 x 900	Ilmastointikatos	8617007	2575,75	
	LHPR	1000 x 1000	Ilmastointikatos	8617008	1905,02	
	LHPR	1100 x 1100	Ilmastointikatos	8617009	1995,74	

Ilmanottokatos	Tuote-koodi	Tuotteen kuvaus	LVI-koodi	Hinta €/kpl	Var. tuote
	EKO-HUAS	Ilmanottokatos		Tarj. muk.	
	EKO-HUSD	Kaksiosainen ilmanottokatos		Tarj. muk.	
	EKO-HUE	Ilmanottokatos		Tarj. muk.	
	EKO-HUED	Kaksiosainen ilmanottokatos		Tarj. muk.	

Ulospuhallushajottaja	Tuote-koodi	Tuotteen kuvaus	LVI-koodi	Hinta €/kpl	Var. tuote
	EKO-HAAS	Ulospuhalluskatos		Tarj. muk.	
	EKO-HASD	Kaksiosainen ulospuhalluskatos		Tarj. muk.	
	EKO-HAE	Ulospuhalluskatos		Tarj. muk.	
	EKO-HAED	Kaksiosainen ulospuhalluskatos		Tarj. muk.	

Ulospuhallushajottaja vaimentava	Tuotekoodi	Koko	Tuotteen kuvaus	LVI-koodi	Hinta €/kpl	Var. tuote
	UVD	160	Vaimentava ulospuhallushajotin	8638202	420,26	
	UVD	200	Vaimentava ulospuhallushajotin	8638203	444,98	
	UVD	250	Vaimentava ulospuhallushajotin	8638204	515,68	
	UVD	315	Vaimentava ulospuhallushajotin	8638235	547,91	
	UVD	400	Vaimentava ulospuhallushajotin	8638236	650,51	
	UVD	500	Vaimentava ulospuhallushajotin, laippaliitos	8638237	957,38	
	UVD	630	Vaimentava ulospuhallushajotin, laippaliitos	8638238	2490,26	
	UVD	800	Vaimentava ulospuhallushajotin, laippaliitos	8638239	2790,83	
	UVD	1000	Vaimentava ulospuhallushajotin, laippaliitos	8638240	3764,67	
	UVD	1250	Vaimentava ulospuhallushajotin, laippaliitos	8638241	5649,27	

Saatavana myös Eurovent-vastalappilla

Ilmastointikatos	Tuote-koodi	Tuotteen kuvaus	LVI-koodi	Hinta €/kpl	Var. tuote
	HKOMR	Yhdistelmälaite ilmanottoon ja poistoilman ulospuhallukseen		Tarj. muk.	
	EKO-HKAS	Yhdistelmälaite ilmanottoon ja poistoilman ulospuhallukseen		Tarj. muk.	
	EKO-HKE	Yhdistelmäkatos		Tarj. muk.	

Kattoläpivienti	Tuote-koodi	Tuotteen kuvaus	LVI-koodi	Hinta €/kpl	Var. tuote
	TGR	Kattoläpivienti		Tarj. muk.	
	EKO-T	Kattoläpivienti		Tarj. muk.	
	EKO-TD	Kattoläpivienti		Tarj. muk.	
	EKO-TDH	Kattoläpivienti		Tarj. muk.	

Ulospuhalluspelti	Tuote-koodi	Tuotteen kuvaus	LVI-koodi	Hinta €/kpl	Var. tuote
	UPP	Ulospuhalluspelti		Tarj. muk.	

## Äänenvaimentimet

TSR 3

### Äänenvaimennin villaeriste 50 mm



Tuotekoodi	Koko	Pituus	Eriste	Tuotteen kuvaus	LVI-koodi	Hinta €/kpl tuote	Var.
PVA	100	300	50	Äänenvaimennin, villaeriste 50 mm	8327003	63,95	
PVA	100	600	50	Äänenvaimennin, villaeriste 50 mm	8327023	79,05	
PVA	100	900	50	Äänenvaimennin, villaeriste 50 mm	8327043	115,95	
PVA	100	1200	50	Äänenvaimennin, villaeriste 50 mm	8327083	119,45	
PVA	125	300	50	Äänenvaimennin, villaeriste 50 mm	8327004	69,00	
PVA	125	600	50	Äänenvaimennin, villaeriste 50 mm	8327024	88,20	
PVA	125	900	50	Äänenvaimennin, villaeriste 50 mm	8327044	131,80	
PVA	125	1200	50	Äänenvaimennin, villaeriste 50 mm	8327084	139,40	
PVA	160	300	50	Äänenvaimennin, villaeriste 50 mm	8327005	79,90	
PVA	160	600	50	Äänenvaimennin, villaeriste 50 mm	8327025	105,55	
PVA	160	900	50	Äänenvaimennin, villaeriste 50 mm	8327045	152,95	
PVA	160	1200	50	Äänenvaimennin, villaeriste 50 mm	8327085	161,15	
PVA	200	300	50	Äänenvaimennin, villaeriste 50 mm	8327006	100,25	
PVA	200	600	50	Äänenvaimennin, villaeriste 50 mm	8327026	124,85	
PVA	200	900	50	Äänenvaimennin, villaeriste 50 mm	8327046	174,55	
PVA	200	1200	50	Äänenvaimennin, villaeriste 50 mm	8327086	195,45	
PVA	250	600	50	Äänenvaimennin, villaeriste 50 mm	8327027	151,15	
PVA	250	900	50	Äänenvaimennin, villaeriste 50 mm	8327047	212,20	
PVA	250	1200	50	Äänenvaimennin, villaeriste 50 mm	8327087	228,80	
PVA	315	600	50	Äänenvaimennin, villaeriste 50 mm	8327028	193,10	
PVA	315	900	50	Äänenvaimennin, villaeriste 50 mm	8327048	273,45	
PVA	315	1200	50	Äänenvaimennin, villaeriste 50 mm	8327088	276,15	
PVA	400	600	50	Äänenvaimennin, villaeriste 50 mm	8327029	230,80	
PVA	400	900	50	Äänenvaimennin, villaeriste 50 mm	8327049	317,80	
PVA	400	1200	50	Äänenvaimennin, villaeriste 50 mm	8327089	389,10	
PVA	500	600	50	Äänenvaimennin, villaeriste 50 mm	8327030	319,85	
PVA	500	900	50	Äänenvaimennin, villaeriste 50 mm	8327050	378,95	
PVA	500	1200	50	Äänenvaimennin, villaeriste 50 mm	8327090	485,95	

### Äänenvaimennin villaeriste 100 mm



Tuotekoodi	Koko	Pituus	Eriste	Tuotteen kuvaus	LVI-koodi	Hinta €/kpl tuote	Var.
PVA	100	300	100	Äänenvaimennin, villaeriste 100 mm	8327423	106,75	
PVA	100	600	100	Äänenvaimennin, villaeriste 100 mm	8327443	144,40	
PVA	100	900	100	Äänenvaimennin, villaeriste 100 mm	8327463	208,35	
PVA	100	1200	100	Äänenvaimennin, villaeriste 100 mm	8327503	196,90	
PVA	125	300	100	Äänenvaimennin, villaeriste 100 mm	8327424	110,75	
PVA	125	600	100	Äänenvaimennin, villaeriste 100 mm	8327444	139,85	
PVA	125	900	100	Äänenvaimennin, villaeriste 100 mm	8327464	179,75	
PVA	125	1200	100	Äänenvaimennin, villaeriste 100 mm	8327504	231,05	
PVA	160	300	100	Äänenvaimennin, villaeriste 100 mm	8327425	133,25	
PVA	160	600	100	Äänenvaimennin, villaeriste 100 mm	8327445	166,70	
PVA	160	900	100	Äänenvaimennin, villaeriste 100 mm	8327465	203,30	
PVA	160	1200	100	Äänenvaimennin, villaeriste 100 mm	8327505	263,85	
PVA	200	300	100	Äänenvaimennin, villaeriste 100 mm	8327426	149,00	
PVA	200	600	100	Äänenvaimennin, villaeriste 100 mm	8327446	187,90	
PVA	200	900	100	Äänenvaimennin, villaeriste 100 mm	8327466	235,35	
PVA	200	1200	100	Äänenvaimennin, villaeriste 100 mm	8327506	298,40	
PVA	250	600	100	Äänenvaimennin, villaeriste 100 mm	8327447	209,80	
PVA	250	900	100	Äänenvaimennin, villaeriste 100 mm	8327467	228,00	
PVA	250	1200	100	Äänenvaimennin, villaeriste 100 mm	8327507	341,40	
PVA	315	600	100	Äänenvaimennin, villaeriste 100 mm	8327448	251,35	
PVA	315	900	100	Äänenvaimennin, villaeriste 100 mm	8327468	325,20	
PVA	315	1200	100	Äänenvaimennin, villaeriste 100 mm	8327508	408,25	
PVA	400	600	100	Äänenvaimennin, villaeriste 100 mm	8327449	299,45	
PVA	400	900	100	Äänenvaimennin, villaeriste 100 mm	8327469	401,95	•
PVA	400	1200	100	Äänenvaimennin, villaeriste 100 mm	8327509	476,40	
PVA	400	1500	100	Äänenvaimennin, villaeriste 100 mm	8327529	601,35	
PVA	500	600	100	Äänenvaimennin, villaeriste 100 mm	8327450	380,50	
PVA	500	900	100	Äänenvaimennin, villaeriste 100 mm	8327470	463,35	
PVA	500	1200	100	Äänenvaimennin, villaeriste 100 mm	8327510	609,30	
PVA	500	1500	100	Äänenvaimennin, villaeriste 100 mm	8327533	722,50	
PVA	630	600	100	Äänenvaimennin, villaeriste 100 mm	8327451	483,30	
PVA	630	900	100	Äänenvaimennin, villaeriste 100 mm	8327471	603,90	



TSR 3

## Äänenvaimentimet

### Äänenvaimennin villaeriste 100 mm



Tuotekoodi	Koko	Pituus	Eriste	Tuotteen kuvaus	LVI-koodi	Hinta €/kpl	Var. tuote
PVA	630	1200	100	Äänenvaimennin, villaeriste 100 mm	8327511	745,30	
PVA	630	1500	100	Äänenvaimennin, villaeriste 100 mm	8327531	857,40	
PVA	800	1200	100	Äänenvaimennin, villaeriste 100 mm	8327512	1106,10	
PVA	800	1600	100	Äänenvaimennin, villaeriste 100 mm	8328133	1364,65	
PVA	1000	1000	100	Äänenvaimennin, villaeriste 100 mm	8327901	1299,60	
PVA	1000	2000	100	Äänenvaimennin, villaeriste 100 mm	8327902	2163,70	
PVA	1250	1250	100	Äänenvaimennin, villaeriste 100 mm	8327903	1911,25	
PVA	1250	2500	100	Äänenvaimennin, villaeriste 100 mm	8327904	4012,75	

### Äänenvaimennin Acutec® 50 mm



Tuotekoodi	Koko	Pituus	Eriste	Tuotteen kuvaus	LVI-koodi	Hinta €/kpl	Var. tuote
PVD7	100	300	50	Äänenvaimennin, Acutec® ilman reikäpeltiä	8322080	66,60	•
PVD7	100	600	50	Äänenvaimennin, Acutec® ilman reikäpeltiä	8322081	88,20	•
PVD7	100	900	50	Äänenvaimennin, Acutec® ilman reikäpeltiä	8322082	111,65	•
PVD7	125	300	50	Äänenvaimennin, Acutec® ilman reikäpeltiä	8322083	70,45	•
PVD7	125	600	50	Äänenvaimennin, Acutec® ilman reikäpeltiä	8322084	92,45	•
PVD7	125	900	50	Äänenvaimennin, Acutec® ilman reikäpeltiä	8322085	124,35	•
PVD7	160	300	50	Äänenvaimennin, Acutec® ilman reikäpeltiä	8322086	88,95	•
PVD7	160	600	50	Äänenvaimennin, Acutec® ilman reikäpeltiä	8322087	113,95	•
PVD7	160	900	50	Äänenvaimennin, Acutec® ilman reikäpeltiä	8322088	160,60	•
PVD7	200	300	50	Äänenvaimennin, Acutec® ilman reikäpeltiä	8322089	98,85	•
PVD7	200	600	50	Äänenvaimennin, Acutec® ilman reikäpeltiä	8322090	136,00	•
PVD7	200	900	50	Äänenvaimennin, Acutec® ilman reikäpeltiä	8322091	185,80	•
PVD7	250	600	50	Äänenvaimennin, Acutec® ilman reikäpeltiä	8322092	162,20	•
PVD7	250	900	50	Äänenvaimennin, Acutec® ilman reikäpeltiä	8322093	229,35	•

### Äänenvaimennin Acutec® 50 mm



Tuotekoodi	Koko	Pituus	Eriste	Tuotteen kuvaus	LVI-koodi	Hinta €/kpl	Var. tuote
PVD	100	300	50	Äänenvaimennin, Acutec® reikäpellillä 50 mm	8327603	66,60	
PVD	100	600	50	Äänenvaimennin, Acutec® reikäpellillä 50 mm	8327623	88,20	
PVD	100	900	50	Äänenvaimennin, Acutec® reikäpellillä 50 mm	8327643	111,65	
PVD	100	1200	50	Äänenvaimennin, Acutec® reikäpellillä 50 mm	8327663	129,05	
PVD	125	300	50	Äänenvaimennin, Acutec® reikäpellillä 50 mm	8327604	70,45	
PVD	125	600	50	Äänenvaimennin, Acutec® reikäpellillä 50 mm	8327624	92,45	
PVD	125	900	50	Äänenvaimennin, Acutec® reikäpellillä 50 mm	8327644	124,35	
PVD	125	1200	50	Äänenvaimennin, Acutec® reikäpellillä 50 mm	8327664	144,70	
PVD	160	300	50	Äänenvaimennin, Acutec® reikäpellillä 50 mm	8327605	88,95	
PVD	160	600	50	Äänenvaimennin, Acutec® reikäpellillä 50 mm	8327625	113,95	
PVD	160	900	50	Äänenvaimennin, Acutec® reikäpellillä 50 mm	8327645	160,60	
PVD	160	1200	50	Äänenvaimennin, Acutec® reikäpellillä 50 mm	8327665	171,30	
PVD	200	300	50	Äänenvaimennin, Acutec® reikäpellillä 50 mm	8327606	95,85	
PVD	200	600	50	Äänenvaimennin, Acutec® reikäpellillä 50 mm	8327626	136,00	
PVD	200	900	50	Äänenvaimennin, Acutec® reikäpellillä 50 mm	8327646	185,80	
PVD	200	1200	50	Äänenvaimennin, Acutec® reikäpellillä 50 mm	8327666	200,50	
PVD	250	600	50	Äänenvaimennin, Acutec® reikäpellillä 50 mm	8327627	162,60	
PVD	250	900	50	Äänenvaimennin, Acutec® reikäpellillä 50 mm	8327647	229,35	
PVD	250	1200	50	Äänenvaimennin, Acutec® reikäpellillä 50 mm	8327667	233,80	
PVD	315	600	50	Äänenvaimennin, Acutec® reikäpellillä 50 mm	8327628	208,55	•
PVD	315	900	50	Äänenvaimennin, Acutec® reikäpellillä 50 mm	8327648	276,65	•
PVD	315	1200	50	Äänenvaimennin, Acutec® reikäpellillä 50 mm	8327668	278,40	
PVD	400	600	50	Äänenvaimennin, Acutec® reikäpellillä 50 mm	8327629	241,95	
PVD	400	900	50	Äänenvaimennin, Acutec® reikäpellillä 50 mm	8327649	334,40	•
PVD	400	1200	50	Äänenvaimennin, Acutec® reikäpellillä 50 mm	8327669	411,40	
PVD	500	600	50	Äänenvaimennin, Acutec® reikäpellillä 50 mm	8327630	333,40	
PVD	500	900	50	Äänenvaimennin, Acutec® reikäpellillä 50 mm	8327650	400,40	•
PVD	500	1200	50	Äänenvaimennin, Acutec® reikäpellillä 50 mm	8327670	513,00	

### Äänenvaimennin Acutec® 100 mm



Tuotekoodi	Koko	Pituus	Eriste	Tuotteen kuvaus	LVI-koodi	Hinta €/kpl	Var. tuote
PVD	100	300	100	Äänenvaimennin, Acutec® reikäpellillä 100 mm	8327673	115,70	
PVD	100	600	100	Äänenvaimennin, Acutec® reikäpellillä 100 mm	8327683	152,70	
PVD	100	900	100	Äänenvaimennin, Acutec® reikäpellillä 100 mm	8327693	215,20	
PVD	100	1200	100	Äänenvaimennin, Acutec® reikäpellillä 100 mm	8327703	243,00	
PVD	125	300	100	Äänenvaimennin, Acutec® reikäpellillä 100 mm	8327674	114,10	
PVD	125	600	100	Äänenvaimennin, Acutec® reikäpellillä 100 mm	8327684	146,70	

## Äänenvaimentimet

TSR 3

Äänenvaimennin Acutec® 100 mm	Tuotekoodi	Koko	Pituus	Eriste	Tuotteen kuvaus	LVI-koodi	Hinta €/kpl	Var. tuote
	PVD	125	900	100	Äänenvaimennin, Acutec® reikäpellillä 100 mm	8327694	189,95	
	PVD	125	1200	100	Äänenvaimennin, Acutec® reikäpellillä 100 mm	8327704	245,65	
	PVD	160	300	100	Äänenvaimennin, Acutec® reikäpellillä 100 mm	8327675	137,40	
	PVD	160	600	100	Äänenvaimennin, Acutec® reikäpellillä 100 mm	8327685	175,00	
	PVD	160	900	100	Äänenvaimennin, Acutec® reikäpellillä 100 mm	8327695	215,45	
	PVD	160	1200	100	Äänenvaimennin, Acutec® reikäpellillä 100 mm	8327705	280,35	
	PVD	200	300	100	Äänenvaimennin, Acutec® reikäpellillä 100 mm	8327676	153,85	
	PVD	200	600	100	Äänenvaimennin, Acutec® reikäpellillä 100 mm	8327686	197,25	
	PVD	200	900	100	Äänenvaimennin, Acutec® reikäpellillä 100 mm	8327696	249,80	
	PVD	200	1200	100	Äänenvaimennin, Acutec® reikäpellillä 100 mm	8327706	317,60	
	PVD	250	600	100	Äänenvaimennin, Acutec® reikäpellillä 100 mm	8327687	221,15	
	PVD	250	900	100	Äänenvaimennin, Acutec® reikäpellillä 100 mm	8327697	282,65	
	PVD	250	1200	100	Äänenvaimennin, Acutec® reikäpellillä 100 mm	8327707	364,00	
	PVD	315	600	100	Äänenvaimennin, Acutec® reikäpellillä 100 mm	8327688	265,15	
	PVD	315	900	100	Äänenvaimennin, Acutec® reikäpellillä 100 mm	8327698	345,15	
	PVD	315	1200	100	Äänenvaimennin, Acutec® reikäpellillä 100 mm	8327708	435,35	
	PVD	400	600	100	Äänenvaimennin, Acutec® reikäpellillä 100 mm	8327741	316,15	
	PVD	400	900	100	Äänenvaimennin, Acutec® reikäpellillä 100 mm	8327751	426,25	
	PVD	400	1200	100	Äänenvaimennin, Acutec® reikäpellillä 100 mm	8327709	509,25	
	PVD	400	1500	100	Äänenvaimennin, Acutec® reikäpellillä 100 mm	8327729	642,30	
	PVD	500	600	100	Äänenvaimennin, Acutec® reikäpellillä 100 mm	8327742	400,30	
	PVD	500	900	100	Äänenvaimennin, Acutec® reikäpellillä 100 mm	8327752	494,45	
	PVD	500	1200	100	Äänenvaimennin, Acutec® reikäpellillä 100 mm	8327710	648,85	
	PVD	500	1500	100	Äänenvaimennin, Acutec® reikäpellillä 100 mm	8327730	771,95	
	PVD	630	600	100	Äänenvaimennin, Acutec® reikäpellillä 100 mm	8327743	513,60	
	PVD	630	900	100	Äänenvaimennin, Acutec® reikäpellillä 100 mm	8327753	639,95	
	PVD	630	1200	100	Äänenvaimennin, Acutec® reikäpellillä 100 mm	8327711	793,65	
	PVD	630	1500	100	Äänenvaimennin, Acutec® reikäpellillä 100 mm	8327731	992,10	
	PVD	800	1200	100	Äänenvaimennin, Acutec® reikäpellillä 100 mm	8327712	1166,00	
	PVD	800	1600	100	Äänenvaimennin, Acutec® reikäpellillä 100 mm	8327782	1457,65	
	PVD	1000	1000	100	Äänenvaimennin, Acutec® reikäpellillä 100 mm	8327909	1360,85	
	PVD	1000	2000	100	Äänenvaimennin, Acutec® reikäpellillä 100 mm	8327910	2285,40	
	PVD	1250	1250	100	Äänenvaimennin, Acutec® reikäpellillä 100 mm	8327911	2005,45	
	PVD	1250	2500	100	Äänenvaimennin, Acutec® reikäpellillä 100 mm	8327912	4201,20	



Äänenvaimennin, patruuna villaeriste 100 mm	Tuotekoodi	Koko	Pituus	Eriste	Tuotteen kuvaus	LVI-koodi	Hinta €/kpl	Var. tuote
	PVAP	250	600	100	Äänenvaimennin vaimennuspatruunalla	8328007	441,35	
	PVAP	250	900	100	Äänenvaimennin vaimennuspatruunalla	8328057	500,90	
	PVAP	250	1200	100	Äänenvaimennin vaimennuspatruunalla	8328107	582,85	
	PVAP	315	600	100	Äänenvaimennin vaimennuspatruunalla	8328008	497,15	
	PVAP	315	900	100	Äänenvaimennin vaimennuspatruunalla	8328068	579,85	
	PVAP	315	1200	100	Äänenvaimennin vaimennuspatruunalla	8328108	672,50	
	PVAP	400	600	100	Äänenvaimennin vaimennuspatruunalla	8328009	564,25	
	PVAP	400	900	100	Äänenvaimennin vaimennuspatruunalla	8328069	681,05	
	PVAP	400	1200	100	Äänenvaimennin vaimennuspatruunalla	8328109	773,85	
	PVAP	400	1500	100	Äänenvaimennin vaimennuspatruunalla	8328129	912,80	
	PVAP	500	600	100	Äänenvaimennin vaimennuspatruunalla	8328010	728,90	
	PVAP	500	900	100	Äänenvaimennin vaimennuspatruunalla	8328070	823,30	
	PVAP	500	1200	100	Äänenvaimennin vaimennuspatruunalla	8328110	995,20	
	PVAP	500	1500	100	Äänenvaimennin vaimennuspatruunalla	8328130	1119,50	
	PVAP	630	600	100	Äänenvaimennin vaimennuspatruunalla	8328011	869,40	
	PVAP	630	900	100	Äänenvaimennin vaimennuspatruunalla	8328071	1006,20	
	PVAP	630	1200	100	Äänenvaimennin vaimennuspatruunalla	8328111	1018,15	
	PVAP	630	1500	100	Äänenvaimennin vaimennuspatruunalla	8328131	1373,80	
	PVAP	800	1200	100	Äänenvaimennin vaimennuspatruunalla	8328112	1653,35	
	PVAP	800	1600	100	Äänenvaimennin vaimennuspatruunalla	8328032	1957,25	
	PVAP	1000	1000	100	Äänenvaimennin vaimennuspatruunalla	8327905	1920,05	
	PVAP	1000	2000	100	Äänenvaimennin vaimennuspatruunalla	8327906	2986,75	
	PVAP	1250	1250	100	Äänenvaimennin vaimennuspatruunalla	8327907	2735,35	
	PVAP	1250	2500	100	Äänenvaimennin vaimennuspatruunalla	8327908	5030,25	

TSR 3

## Äänenvaimentimet

### Äänenvaimennin, patruuna Acutec® 100 mm



Tuotekoodi	Koko	Pituus	Eriste	Tuotteen kuvaus	LVI-koodi	Hinta €/kpl tuote	Var.
PVDP	250	600	100	ÄV, vaimennuspatruuna, Acutec®	8328147	452,30	
PVDP	250	900	100	ÄV, vaimennuspatruuna, Acutec®	8328157	520,70	
PVDP	250	1200	100	ÄV, vaimennuspatruuna, Acutec®	8328167	608,50	
PVDP	315	600	100	ÄV, vaimennuspatruuna, Acutec®	8328148	501,20	
PVDP	315	900	100	ÄV, vaimennuspatruuna, Acutec®	8328158	605,45	
PVDP	315	1200	100	ÄV, vaimennuspatruuna, Acutec®	8328168	707,15	
PVDP	400	600	100	ÄV, vaimennuspatruuna, Acutec®	8328149	585,30	
PVDP	400	900	100	ÄV, vaimennuspatruuna, Acutec®	8328159	712,85	
PVDP	400	1200	100	ÄV, vaimennuspatruuna, Acutec®	8328169	816,50	
PVDP	400	1500	100	ÄV, vaimennuspatruuna, Acutec®	8328189	966,15	
PVDP	500	600	100	ÄV, vaimennuspatruuna, Acutec®	8328150	753,75	
PVDP	500	900	100	ÄV, vaimennuspatruuna, Acutec®	8328160	868,30	
PVDP	500	1200	100	ÄV, vaimennuspatruuna, Acutec®	8328170	1010,15	
PVDP	500	1500	100	ÄV, vaimennuspatruuna, Acutec®	8328190	1170,85	
PVDP	630	600	100	ÄV, vaimennuspatruuna, Acutec®	8328151	899,15	
PVDP	630	900	100	ÄV, vaimennuspatruuna, Acutec®	8328161	1051,65	
PVDP	630	1200	100	ÄV, vaimennuspatruuna, Acutec®	8328171	1228,40	
PVDP	630	1500	100	ÄV, vaimennuspatruuna, Acutec®	8328191	1451,30	
PVDP	800	900	100	ÄV, vaimennuspatruuna, Acutec®	8327812	1370,55	
PVDP	800	1200	100	ÄV, vaimennuspatruuna, Acutec®	8328172	1730,40	
PVDP	800	1600	100	ÄV, vaimennuspatruuna, Acutec®	8327852	2061,35	
PVDP	1000	1000	100	ÄV, vaimennuspatruuna, Acutec®	8327813	1997,60	
PVDP	1000	2000	100	ÄV, vaimennuspatruuna, Acutec®	8327914	3145,50	
PVDP	1250	1250	100	ÄV, vaimennuspatruuna, Acutec®	8327951	2853,20	
PVDP	1250	2500	100	ÄV, vaimennuspatruuna, Acutec®	8327916	5272,70	

### Äänenvaimennin, matala Acutec®



Tuotekoodi	Koko	Pituus	Eriste	Tuotteen kuvaus	LVI-koodi	Hinta €/kpl tuote	Var.
KVDPX-3-RP				Acutec® Äänenvaimennusmateriaali, reikäpelti			Tarj. muk.

### Äänenvaimennin, matala, avattava Acutec®+reikäpelti

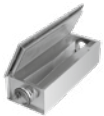

Tuotekoodi	Koko	Pituus	Eriste	Tuotteen kuvaus	Kpl/lava	LVI-koodi	Hinta €/kpl tuote	Var.
KVDPX-4-RP				Acutec® Äänenvaimennusmateriaali, reikäpelti, avattava				Tarj. muk.



## Äänenvaimentimet

TSR 3

Äänenvaimennin, matala Acutec®



Tuotekoodi	Koko	Pituus	Eriste	Tuotteen kuvaus	Kpl/lava	LVI-koodi	Hinta €/kpl	Var. tuote
KVDPX-1	100	300	ÄV	Äcutec® Plus - Äänenvaimennusmateriaalilla	45	8328806	109,80	
KVDPX-1	100	600	ÄV	Äcutec® Plus - Äänenvaimennusmateriaalilla	28	8328810	129,10	•
KVDPX-1	100	1000	ÄV	Äcutec® Plus - Äänenvaimennusmateriaalilla	20	8328814	156,22	
KVDPX-1	125	300	ÄV	Äcutec® Plus - Äänenvaimennusmateriaalilla	36	8328818	90,11	
KVDPX-1	125	600	ÄV	Äcutec® Plus - Äänenvaimennusmateriaalilla	18	8328822	113,00	•
KVDPX-1	125	1000	ÄV	Äcutec® Plus - Äänenvaimennusmateriaalilla	15	8328826	148,66	•
KVDPX-1	160	300	ÄV	Äcutec® Plus - Äänenvaimennusmateriaalilla	30	8328830	96,69	
KVDPX-1	160	600	ÄV	Äcutec® Plus - Äänenvaimennusmateriaalilla	16	8328834	124,73	•
KVDPX-1	160	1000	ÄV	Äcutec® Plus - Äänenvaimennusmateriaalilla	12	8328838	160,07	•
KVDPX-1	200	300	ÄV	Äcutec® Plus - Äänenvaimennusmateriaalilla	18	8328842	126,10	
KVDPX-1	200	600	ÄV	Äcutec® Plus - Äänenvaimennusmateriaalilla	9	8328846	164,18	•
KVDPX-1	200	1000	ÄV	Äcutec® Plus - Äänenvaimennusmateriaalilla	6	8328850	216,28	•
KVDPX-1	250	600	ÄV	Äcutec® Plus - Äänenvaimennusmateriaalilla	6	8328854	224,56	•
KVDPX-1	250	1000	ÄV	Äcutec® Plus - Äänenvaimennusmateriaalilla	4	8328858	284,02	•
KVDPX-1	315	600	ÄV	Äcutec® Plus - Äänenvaimennusmateriaalilla	6	8328862	266,74	•
KVDPX-1	315	1000	ÄV	Äcutec® Plus - Äänenvaimennusmateriaalilla	4	8328866	331,93	•
KVDPX-1	400	600	ÄV	Äcutec® Plus - Äänenvaimennusmateriaalilla	4	8328870	414,20	
KVDPX-1	400	1000	ÄV	Äcutec® Plus - Äänenvaimennusmateriaalilla		8328894	627,20	•
KVDPX-1	400	1250	ÄV	Äcutec® Plus - Äänenvaimennusmateriaalilla	2	8328874	638,93	•
KVDPX-1	500	600	ÄV	Äcutec® Plus - Äänenvaimennusmateriaalilla	2	8328878	540,76	
KVDPX-1	500	1000	ÄV	Äcutec® Plus - Äänenvaimennusmateriaalilla		8328895	787,25	
KVDPX-1	500	1250	ÄV	Äcutec® Plus - Äänenvaimennusmateriaalilla	1	8328882	849,16	
KVDPX-1	630	600	ÄV	Äcutec® Plus - Äänenvaimennusmateriaalilla	1	8328886	742,55	
KVDPX-1	630	1000	ÄV	Äcutec® Plus - Äänenvaimennusmateriaalilla	1	8328896	940,77	
KVDPX-1	630	1250	ÄV	Äcutec® Plus - Äänenvaimennusmateriaalilla	1	8328890	1000,88	
KVDPX-1	800	600	ÄV	Äcutec® Plus - Äänenvaimennusmateriaalilla		8329801	1011,58	
KVDPX-1	800	1000	ÄV	Äcutec® Plus - Äänenvaimennusmateriaalilla		8329803	1312,70	
KVDPX-1	800	1250	ÄV	Äcutec® Plus - Äänenvaimennusmateriaalilla		8329802	1402,50	

Äänenvaimennin, matala Acutec®



Tuotekoodi	Koko	Pituus	Eriste	Tuotteen kuvaus	Kpl/lava	LVI-koodi	Hinta €/kpl	Var. tuote
KVDPX-3	100	300	ÄV	Äcutec® Äänenvaimennusmateriaalilla	45	8328808	98,04	•
KVDPX-3	100	600	ÄV	Äcutec® Äänenvaimennusmateriaalilla	21	8328812	115,27	•
KVDPX-3	100	1000	ÄV	Äcutec® Äänenvaimennusmateriaalilla	15	8328816	139,49	•
KVDPX-3	125	300	ÄV	Äcutec® Äänenvaimennusmateriaalilla	36	8328820	80,45	•
KVDPX-3	125	600	ÄV	Äcutec® Äänenvaimennusmateriaalilla	18	8328824	100,89	•
KVDPX-3	125	1000	ÄV	Äcutec® Äänenvaimennusmateriaalilla	15	8328828	132,73	•
KVDPX-3	160	300	ÄV	Äcutec® Äänenvaimennusmateriaalilla	30	8328832	86,33	•
KVDPX-3	160	600	ÄV	Äcutec® Äänenvaimennusmateriaalilla	16	8328836	111,37	•
KVDPX-3	160	1000	ÄV	Äcutec® Äänenvaimennusmateriaalilla	12	8328840	142,92	•
KVDPX-3	200	300	ÄV	Äcutec® Äänenvaimennusmateriaalilla	18	8328844	112,59	•
KVDPX-3	200	600	ÄV	Äcutec® Äänenvaimennusmateriaalilla	9	8328848	146,59	•
KVDPX-3	200	1000	ÄV	Äcutec® Äänenvaimennusmateriaalilla	6	8328852	193,10	•
KVDPX-3	250	600	ÄV	Äcutec® Äänenvaimennusmateriaalilla	6	8328856	200,50	•
KVDPX-3	250	1000	ÄV	Äcutec® Äänenvaimennusmateriaalilla	4	8328860	253,59	•
KVDPX-3	315	600	ÄV	Äcutec® Äänenvaimennusmateriaalilla	6	8328864	238,16	•
KVDPX-3	315	1000	ÄV	Äcutec® Äänenvaimennusmateriaalilla	4	8328868	288,64	•
KVDPX-3	400	600	ÄV	Äcutec® Äänenvaimennusmateriaalilla	4	8328872	345,16	•
KVDPX-3	400	1000	ÄV	Äcutec® Äänenvaimennusmateriaalilla		8328900	522,67	•
KVDPX-3	400	1250	ÄV	Äcutec® Äänenvaimennusmateriaalilla	2	8328876	532,45	•
KVDPX-3	500	600	ÄV	Äcutec® Äänenvaimennusmateriaalilla	2	8328880	432,60	•
KVDPX-3	500	1000	ÄV	Äcutec® Äänenvaimennusmateriaalilla		8328901	656,04	
KVDPX-3	500	1250	ÄV	Äcutec® Äänenvaimennusmateriaalilla	1	8328884	679,33	•
KVDPX-3	630	600	ÄV	Äcutec® Äänenvaimennusmateriaalilla	1	8328888	594,04	•
KVDPX-3	630	1000	ÄV	Äcutec® Äänenvaimennusmateriaalilla		8328902	752,62	
KVDPX-3	630	1250	ÄV	Äcutec® Äänenvaimennusmateriaalilla	1	8328892	800,71	•
KVDPX-3	800	600	ÄV	Äcutec® Äänenvaimennusmateriaalilla		8329804	809,26	
KVDPX-3	800	1000	ÄV	Äcutec® Äänenvaimennusmateriaalilla		8329806	1050,16	
KVDPX-3	800	1250	ÄV	Äcutec® Äänenvaimennusmateriaalilla		8329805	1122,00	

Äänenvaimentimet

Äänenvaimennin, matala, avattava Acutec®



Tuotekoodi	Koko	Pituus	Eriste	Tuotteen kuvaus	Kpl/lava	LVI-koodi	Hinta €/kpl	Var. tuote
KVDPX-2	100	300	ÄV, Acutec® Plus, avattava, vaimennusmat. vaihdettavissa	45	8328807	159,21		
KVDPX-2	100	600	ÄV, Acutec® Plus, avattava, vaimennusmat. vaihdettavissa	28	8328811	187,20		
KVDPX-2	100	1000	ÄV, Acutec® Plus, avattava, vaimennusmat. vaihdettavissa	20	8328815	226,53		
KVDPX-2	125	300	ÄV, Acutec® Plus, avattava, vaimennusmat. vaihdettavissa	36	8328819	130,66		
KVDPX-2	125	600	ÄV, Acutec® Plus, avattava, vaimennusmat. vaihdettavissa	18	8328823	163,84		
KVDPX-2	125	1000	ÄV, Acutec® Plus, avattava, vaimennusmat. vaihdettavissa	15	8328827	215,56		
KVDPX-2	160	300	ÄV, Acutec® Plus, avat, vaimennusmat. vaihdettav.	30	8328831	140,21		
KVDPX-2	160	600	ÄV, Acutec® Plus, avat, vaimennusmat. vaihdettav.	16	8328835	168,39		
KVDPX-2	160	1000	ÄV, Acutec® Plus, avat, vaimennusmat. vaihdettav.	12	8328839	232,10		
KVDPX-2	200	300	ÄV, Acutec® Plus, avat, vaimennusmat. vaihdettav.	18	8328843	170,24		
KVDPX-2	200	600	ÄV, Acutec® Plus, avat, vaimennusmat. vaihdettav.	9	8328847	221,64		
KVDPX-2	200	1000	ÄV, Acutec® Plus, avat, vaimennusmat. vaihdettav.	6	8328851	291,97		
KVDPX-2	250	600	ÄV, Acutec® Plus, avat, vaimennusmat. vaihdettav.	6	8328855	303,15		
KVDPX-2	250	1000	ÄV, Acutec® Plus, avat, vaimennusmat. vaihdettav.	4	8328859	383,43		
KVDPX-2	315	600	ÄV, Acutec® Plus, avat, vaimennusmat. vaihdettav.	6	8328863	360,10		
KVDPX-2	315	1000	ÄV, Acutec® Plus, avat, vaimennusmat. vaihdettav.	4	8328867	448,11		
KVDPX-2	315	1000	ÄV, Acutec® Plus, avat, vaimennusmat. vaihdettav.	4	8328867	448,11		
KVDPX-2	400	600	ÄV, Acutec® Plus, avat, vaimennusmat. vaihdettav.	4	8328871	559,17		
KVDPX-2	400	1000	ÄV, Acutec® Plus, avat, vaimennusmat. vaihdettav.		8328897	846,72		
KVDPX-2	400	1250	ÄV, Acutec® Plus, avat, vaimennusmat. vaihdettav.	2	8328875	862,56		
KVDPX-2	500	600	ÄV, Acutec® Plus, avat, vaimennusmat. vaihdettav.	2	8328879	730,02		
KVDPX-2	500	1000	ÄV, Acutec® Plus, avat, vaimennusmat. vaihdettav.		8328898	1062,78		
KVDPX-2	500	1250	ÄV, Acutec® Plus, avat, vaimennusmat. vaihdettav.	1	8328883	1146,36		
KVDPX-2	630	600	ÄV, Acutec® Plus, avat, vaimennusmat. vaihdettav.	1	8328887	1002,44		
KVDPX-2	630	1000	ÄV, Acutec® Plus, avat, vaimennusmat. vaihdettav.		8328899	1270,04		
KVDPX-2	630	1250	ÄV, Acutec® Plus, avat, vaimennusmat. vaihdettav.	1	8328891	1351,19		
KVDPX-2	800	600	ÄV, Acutec® Plus, avat, vaimennusmat. vaihdettav.		8329807	1163,32		
KVDPX-2	800	1000	ÄV, Acutec® Plus, avat, vaimennusmat. vaihdettav.		8329809	1509,61		
KVDPX-2	800	1250	ÄV, Acutec® Plus, avat, vaimennusmat. vaihdettav.		8329808	1612,88		

Äänenvaimennin, matala, avattava Acutec®



Tuotekoodi	Koko	Pituus	Eriste	Tuotteen kuvaus	Kpl/lava	LVI-koodi	Hinta €/kpl	Var. tuote
KVDPX-4	100	300	ÄV, Acutec®, avat, vaimennusmat. vaihdettav.	45	8328809	142,15		
KVDPX-4	100	600	ÄV, Acutec®, avat, vaimennusmat. vaihdettav.	28	8328813	167,14	•	
KVDPX-4	100	1000	ÄV, Acutec®, avat, vaimennusmat. vaihdettav.	20	8328817	202,25	•	
KVDPX-4	125	300	ÄV, Acutec®, avat, vaimennusmat. vaihdettav.	36	8328821	116,66	•	
KVDPX-4	125	600	ÄV, Acutec®, avat, vaimennusmat. vaihdettav.	18	8328825	146,29	•	
KVDPX-4	125	1000	ÄV, Acutec®, avat, vaimennusmat. vaihdettav.	15	8328829	192,46	•	
KVDPX-4	160	300	ÄV, Acutec®, avat, vaimennusmat. vaihdettav.	30	8328833	125,19		
KVDPX-4	160	600	ÄV, Acutec®, avat, vaimennusmat. vaihdettav.	16	8328837	161,48	•	
KVDPX-4	160	1000	ÄV, Acutec®, avat, vaimennusmat. vaihdettav.	12	8328841	207,24	•	
KVDPX-4	200	300	ÄV, Acutec®, avat, vaimennusmat. vaihdettav.	18	8328845	163,26		
KVDPX-4	200	600	ÄV, Acutec®, avat, vaimennusmat. vaihdettav.	9	8328849	212,55	•	
KVDPX-4	200	1000	ÄV, Acutec®, avat, vaimennusmat. vaihdettav.	6	8328853	280,00	•	
KVDPX-4	250	600	ÄV, Acutec®, avat, vaimennusmat. vaihdettav.	6	8328857	290,72	•	
KVDPX-4	250	1000	ÄV, Acutec®, avat, vaimennusmat. vaihdettav.	4	8328861	367,71	•	
KVDPX-4	315	600	ÄV, Acutec®, avat, vaimennusmat. vaihdettav.	6	8328865	345,34	•	
KVDPX-4	315	1000	ÄV, Acutec®, avat, vaimennusmat. vaihdettav.	4	8328869	418,52	•	
KVDPX-4	400	600	ÄV, Acutec®, avat, vaimennusmat. vaihdettav.	4	8328873	500,49	•	
KVDPX-4	400	1000	ÄV, Acutec®, avat, vaimennusmat. vaihdettav.		8328903	653,33		
KVDPX-4	400	1250	ÄV, Acutec®, avat, vaimennusmat. vaihdettav.	2	8328877	665,56	•	
KVDPX-4	500	600	ÄV, Acutec®, avat, vaimennusmat. vaihdettav.	2	8328881	540,76	•	
KVDPX-4	500	1000	ÄV, Acutec®, avat, vaimennusmat. vaihdettav.		8328904	820,05		
KVDPX-4	500	1250	ÄV, Acutec®, avat, vaimennusmat. vaihdettav.	1	8328885	849,16	•	
KVDPX-4	630	600	ÄV, Acutec®, avat, vaimennusmat. vaihdettav.	1	8328889	742,55	•	
KVDPX-4	630	1000	ÄV, Acutec®, avat, vaimennusmat. vaihdettav.		8328905	940,77		
KVDPX-4	630	1250	ÄV, Acutec®, avat, vaimennusmat. vaihdettav.	1	8328893	1000,88	•	
KVDPX-4	800	600	ÄV, Acutec®, avat, vaimennusmat. vaihdettav.		8329810	1686,81		
KVDPX-4	800	1000	ÄV, Acutec®, avat, vaimennusmat. vaihdettav.		8329812	1736,05		
KVDPX-4	800	1250	ÄV, Acutec®, avat, vaimennusmat. vaihdettav.		8329811	1854,81		

## Äänenvaimentimet

TSR 3

### Äänenvaimennin, matala, kulmamalli, Acutec®



Tuotekoodi	Koko	Pituus	Eriste	Tuotteen kuvaus	LVI-koodi	Hinta €/kpl	Var. tuote
KVDP-90L	100	600		ÄV, Acutec® Äänenvaimennusmateriaali, liitos päällä	8322060	208,08	
KVDP-90L	100	1000		ÄV, Acutec® Äänenvaimennusmateriaali, liitos päällä	8322061	238,23	
KVDP-90L	125	600		ÄV, Acutec® Äänenvaimennusmateriaali, liitos päällä	8322062	203,07	
KVDP-90L	125	1000		ÄV, Acutec® Äänenvaimennusmateriaali, liitos päällä	8322063	237,21	
KVDP-90L	160	600		ÄV, Acutec® Äänenvaimennusmateriaali, liitos päällä	8322064	210,12	
KVDP-90L	160	1000		ÄV, Acutec® Äänenvaimennusmateriaali, liitos päällä	8322065	244,16	
KVDP-90L	200	600		ÄV, Acutec® Äänenvaimennusmateriaali, liitos päällä	8322066	227,84	
KVDP-90L	200	1000		ÄV, Acutec® Äänenvaimennusmateriaali, liitos päällä	8322067	271,19	

### Äänenvaimennin, matala, kulmamalli, Acutec®

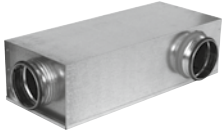

Tuotekoodi	Koko	Pituus	Eriste	Tuotteen kuvaus	LVI-koodi	Hinta €/kpl	Var. tuote
KVDP-90K	100	600		ÄV, Acutec® Äänenvaimennusmateriaali, liitos sivussa	8322068	222,62	
KVDP-90K	100	1000		ÄV, Acutec® Äänenvaimennusmateriaali, liitos sivussa	8322069	250,40	
KVDP-90K	125	600		ÄV, Acutec® Äänenvaimennusmateriaali, liitos sivussa	8322070	217,02	•
KVDP-90K	125	1000		ÄV, Acutec® Äänenvaimennusmateriaali, liitos sivussa	8322071	268,44	•
KVDP-90K	160	600		ÄV, Acutec® Äänenvaimennusmateriaali, liitos sivussa	8322072	220,14	•
KVDP-90K	160	1000		ÄV, Acutec® Äänenvaimennusmateriaali, liitos sivussa	8322073	253,85	•
KVDP-90K	200	600		ÄV, Acutec® Äänenvaimennusmateriaali, liitos sivussa	8322074	251,80	•
KVDP-90K	200	1000		ÄV, Acutec® Äänenvaimennusmateriaali, liitos sivussa	8322075	283,90	

### Äänenvaimennin, vaimennusmateriaalina mineraalivilla

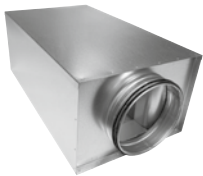

Tuotekoodi	Koko	Pituus	Eriste	Tuotteen kuvaus	LVI-koodi	Hinta €/kpl	Var. tuote
KVAPL-3	100	300		Äänenvaimennin, vaimennusmateriaalina mineraalivilla	8328956	104,15	
KVAPL-3	100	600		Äänenvaimennin, vaimennusmateriaalina mineraalivilla	8328957	129,18	
KVAPL-3	100	1000		Äänenvaimennin, vaimennusmateriaalina mineraalivilla	8328958	162,54	
KVAPL-3	125	300		Äänenvaimennin, vaimennusmateriaalina mineraalivilla	8328959	87,15	
KVAPL-3	125	600		Äänenvaimennin, vaimennusmateriaalina mineraalivilla	8328960	114,74	
KVAPL-3	125	1000		Äänenvaimennin, vaimennusmateriaalina mineraalivilla	8328961	151,36	
KVAPL-3	160	300		Äänenvaimennin, vaimennusmateriaalina mineraalivilla	8328962	93,79	
KVAPL-3	160	600		Äänenvaimennin, vaimennusmateriaalina mineraalivilla	8328963	124,82	
KVAPL-3	160	1000		Äänenvaimennin, vaimennusmateriaalina mineraalivilla	8328964	166,38	
KVAPL-3	200	300		Äänenvaimennin, vaimennusmateriaalina mineraalivilla	8328965	122,89	
KVAPL-3	200	600		Äänenvaimennin, vaimennusmateriaalina mineraalivilla	8328966	169,18	
KVAPL-3	200	1000		Äänenvaimennin, vaimennusmateriaalina mineraalivilla	8328967	237,81	
KVAPL-3	250	600		Äänenvaimennin, vaimennusmateriaalina mineraalivilla	8328968	227,45	
KVAPL-3	250	1000		Äänenvaimennin, vaimennusmateriaalina mineraalivilla	8328969	322,11	
KVAPL-3	315	600		Äänenvaimennin, vaimennusmateriaalina mineraalivilla	8328970	257,96	
KVAPL-3	315	1000		Äänenvaimennin, vaimennusmateriaalina mineraalivilla	8328971	365,71	
KVAPL-3	400	600		Äänenvaimennin, vaimennusmateriaalina mineraalivilla	8328972	494,02	
KVAPL-3	400	1000		Äänenvaimennin, vaimennusmateriaalina mineraalivilla	8329814	583,40	
KVAPL-3	400	1250		Äänenvaimennin, vaimennusmateriaalina mineraalivilla	8328973	616,63	
KVAPL-3	500	600		Äänenvaimennin, vaimennusmateriaalina mineraalivilla	8328974	486,80	
KVAPL-3	500	1000		Äänenvaimennin, vaimennusmateriaalina mineraalivilla	8329815	731,79	
KVAPL-3	500	1250		Äänenvaimennin, vaimennusmateriaalina mineraalivilla	8328975	792,32	
KVAPL-3	630	600		Äänenvaimennin, vaimennusmateriaalina mineraalivilla	8328976	698,54	
KVAPL-3	630	1000		Äänenvaimennin, vaimennusmateriaalina mineraalivilla	8329813	955,01	
KVAPL-3	630	1250		Äänenvaimennin, vaimennusmateriaalina mineraalivilla	8328977	1022,28	
KVAPL-3	800	600		Äänenvaimennin, vaimennusmateriaalina mineraalivilla	8329817	896,30	
KVAPL-3	800	1000		Äänenvaimennin, vaimennusmateriaalina mineraalivilla	8329818	1175,33	
KVAPL-3	800	1250		Äänenvaimennin, vaimennusmateriaalina mineraalivilla	8329816	1299,91	



TSR 3

## Äänenvaimentimet

Avattava äänenvaimennin, vaimennusmateriaalina mineraalivilla

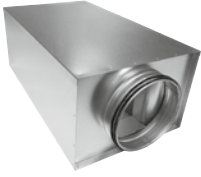

Tuote-koodi	Koko	Pituus	Tuotteen kuvaus	LVI-koodi	Hinta €/kpl tuote	Var.
KVAPL-4	100	300	Avattava äänenvaimennin, vaimennusmateriaalina mineraalivilla	8328999	177,05	
KVAPL-4	100	600	Avattava äänenvaimennin, vaimennusmateriaalina mineraalivilla	8328998	219,61	
KVAPL-4	100	1000	Avattava äänenvaimennin, vaimennusmateriaalina mineraalivilla	8328997	276,32	
KVAPL-4	125	300	Avattava äänenvaimennin, vaimennusmateriaalina mineraalivilla	8328996	148,15	
KVAPL-4	125	600	Avattava äänenvaimennin, vaimennusmateriaalina mineraalivilla	8328995	195,07	
KVAPL-4	125	1000	Avattava äänenvaimennin, vaimennusmateriaalina mineraalivilla	8328994	257,32	
KVAPL-4	160	300	Avattava äänenvaimennin, vaimennusmateriaalina mineraalivilla	8328993	159,44	
KVAPL-4	160	600	Avattava äänenvaimennin, vaimennusmateriaalina mineraalivilla	8328992	212,19	
KVAPL-4	160	1000	Avattava äänenvaimennin, vaimennusmateriaalina mineraalivilla	8328991	282,85	
KVAPL-4	200	300	Avattava äänenvaimennin, vaimennusmateriaalina mineraalivilla	8328990	245,79	
KVAPL-4	200	600	Avattava äänenvaimennin, vaimennusmateriaalina mineraalivilla	8328989	338,35	
KVAPL-4	200	1000	Avattava äänenvaimennin, vaimennusmateriaalina mineraalivilla	8328988	404,28	
KVAPL-4	250	600	Avattava äänenvaimennin, vaimennusmateriaalina mineraalivilla	8328987	363,92	
KVAPL-4	250	1000	Avattava äänenvaimennin, vaimennusmateriaalina mineraalivilla	8328986	515,38	
KVAPL-4	315	600	Avattava äänenvaimennin, vaimennusmateriaalina mineraalivilla	8328985	412,73	
KVAPL-4	315	1000	Avattava äänenvaimennin, vaimennusmateriaalina mineraalivilla	8328984	585,14	
KVAPL-4	400	600	Avattava äänenvaimennin, vaimennusmateriaalina mineraalivilla	8328983	790,44	
KVAPL-4	400	1000	Avattava äänenvaimennin, vaimennusmateriaalina mineraalivilla	8329820	675,63	
KVAPL-4	400	1250	Avattava äänenvaimennin, vaimennusmateriaalina mineraalivilla	8328982	750,21	
KVAPL-4	500	600	Avattava äänenvaimennin, vaimennusmateriaalina mineraalivilla	8328981	632,85	
KVAPL-4	500	1000	Avattava äänenvaimennin, vaimennusmateriaalina mineraalivilla	8329821	936,25	
KVAPL-4	500	1250	Avattava äänenvaimennin, vaimennusmateriaalina mineraalivilla	8328980	962,75	
KVAPL-4	630	600	Avattava äänenvaimennin, vaimennusmateriaalina mineraalivilla	8328979	838,24	
KVAPL-4	630	1000	Avattava äänenvaimennin, vaimennusmateriaalina mineraalivilla	8329819	1021,22	
KVAPL-4	630	1250	Avattava äänenvaimennin, vaimennusmateriaalina mineraalivilla	8328978	1197,52	
KVAPL-4	800	600	Avattava äänenvaimennin, vaimennusmateriaalina mineraalivilla	8329824	1075,56	
KVAPL-4	800	1000	Avattava äänenvaimennin, vaimennusmateriaalina mineraalivilla	8329823	1410,39	
KVAPL-4	800	1250	Avattava äänenvaimennin, vaimennusmateriaalina mineraalivilla	8329822	1559,89	

Äänenvaimennin, kulma, villa 50 mm



Tuote-koodi	Koko	Eriste	Tuotteen kuvaus	LVI-koodi	Hinta €/kpl tuote	Var.
BSLCU	125	50	Vaimennuskäyrä, eriste 50 mm	8322404	417,89	
BSLCU	160	50	Vaimennuskäyrä, eriste 50 mm	8322405	447,87	
BSLCU	200	50	Vaimennuskäyrä, eriste 50 mm	8322406	471,96	
BSLCU	250	50	Vaimennuskäyrä, eriste 50 mm	8322407	547,42	
BSLCU	315	50	Vaimennuskäyrä, eriste 50 mm	8322546	657,73	

Äänenvaimennin, kulma, villa 100 mm



Tuote-koodi	Koko	Eriste	Tuotteen kuvaus	LVI-koodi	Hinta €/kpl tuote	Var.
BSLCU	200	100	Vaimennuskäyrä, eriste 100 mm	8322547	508,66	
BSLCU	250	100	Vaimennuskäyrä, eriste 100 mm	8322548	644,59	
BSLCU	315	100	Vaimennuskäyrä, eriste 100 mm	8322428	742,90	
BSLCU	400	100	Vaimennuskäyrä, eriste 100 mm	8322429	1089,62	
BSLCU	500	100	Vaimennuskäyrä, eriste 100 mm	8322549	1316,78	
BSLCU	630	100	Vaimennuskäyrä, eriste 100 mm	8322550	1591,07	

Äänenvaimennin, taipuisa, Acutec®





Tuotekoodi	Koko	Pituus	Eriste	Tuotteen kuvaus	LVI-koodi	Hinta €/kpl tuote	Var.
FSA	100	1100	ÄV, Acutec®, taipuisa		8328522	62,23	
FSA	125	1100	ÄV, Acutec®, taipuisa		8328523	71,06	•
FSA	160	1100	ÄV, Acutec®, taipuisa		8328524	87,12	
FSA	200	1100	ÄV, Acutec®, taipuisa		8328525	107,43	
FSA	250	1100	ÄV, Acutec®, taipuisa		8328526	184,69	
FSA	315	1100	ÄV, Acutec®, taipuisa		8328527	204,55	

**Palo- ja savunhallintapellit**

TSR 4

Palopelti, manuaalinen, rajakytkimet	Tuotekoodi	Koko	Tuotteen kuvaus	LVI-koodi	Hinta €/kpl	Var. tuote
	FDR 3G H2	100	Pyöreä palopelti, EI60S-EI120S	8422576	240,19	
	FDR 3G H2	125	EI60S manuaalinen toimilaite, auki-kiinni rajakytkimet	8422578	249,25	
	FDR 3G H2	160		8422580	263,76	
	FDR 3G H2	200		8422582	278,34	
	FDR 3G H2	250		8422584	302,58	
	FDR 3G H2	315		8422586	354,07	
	FDR 3G H2	400		8422588	445,09	
	FDR 3G H2	500		8422593	515,11	•
	FDR 3G H2	630		8422591	573,64	•
	FDR 3G H2	800		8422603	1267,06	•
FDR 3G H2	1000		8422604	1659,52	•	

Palopelti 24 V toimi- laitteella, jousipalautus	Tuotekoodi	Koko	Tuotteen kuvaus	LVI-koodi	Hinta €/kpl	Var. tuote
	FDR 3G G24T	100	Pyöreä palopelti, EI60S-EI120S	8422577	678,10	
	FDR 3G G24T	125	Sähköinen toimilaite Grüner 24V	8422579	682,54	
	FDR 3G G24T	160		8422581	696,26	
	FDR 3G G24T	200		8422583	714,45	
	FDR 3G G24T	250		8422585	741,79	
	FDR 3G G24T	315		8422587	829,34	
	FDR 3G G24T	400		8422589	887,78	
	FDR 3G G24T	500		8422592	985,33	•
	FDR 3G G24T	630		8422590	1165,93	•
	FDR 3G G24T	800		8422601	1802,86	•
FDR 3G G24T	1000		8422602	2240,00		

Lyhyt Palopelti manuaalinen, rajakytkimet	Tuotekoodi	Koko	Tuotteen kuvaus	LVI-koodi	Hinta €/kpl	Var. tuote
	F-R60 H2	100	Lyhyt palopelti -asennus rakenteen sisään,	8422607	190,20	•
	F-R60 H2	125	EI60S manuaalinen toimilaite, auki-kiinni rajakytkimet	8422608	195,16	•
	F-R60 H2	160		8422609	203,09	•
	F-R60 H2	200		8422610	214,47	•
	F-R60 H2	250		8422611	227,85	•
	F-R60 H2	315		8422612	255,30	•
	F-R60 H2	400		8422613	284,36	•

Lyhyt Palopelti 24V toimilaitteella	Tuotekoodi	Koko	Tuotteen kuvaus	LVI-koodi	Hinta €/kpl	Var. tuote
	F-R60- G24T	100	Lyhyt palopelti -asennus rakenteen sisään,	8422614	540,67	•
	F-R60- G24T	125	EI60S sähköinen toimilaite Gruner 24V	8422615	545,37	•
	F-R60- G24T	160		8422616	553,30	•
	F-R60- G24T	200		8422617	564,68	•
	F-R60- G24T	250		8422618	578,55	•
	F-R60- G24T	315		8422619	593,90	•
	F-R60- G24T	400		8422620	621,89	•

Pinta-asennettava lai- pallinen Palopelti 24V toimilaitteella	Tuotekoodi	Koko	Tuotteen kuvaus	LVI-koodi	Hinta €/kpl	Var. tuote
	F-R60K G24T	100	Pinta-asennettava laipallinen palopelti,	8422628	630,06	
	F-R60K G24T	125	EI60S sähköinen toimilaite Gruner 24V	8422629	649,12	
	F-R60K G24T	160		8422630	667,31	
	F-R60K G24T	200		8422631	701,64	
	F-R60K G24T	250		8422632	810,51	
	F-R60K G24T	315		8422633	883,67	
	F-R60K G24T	400		8422634	1095,32	
	F-R60K G24T	500		8422635	1301,48	
	F-R60K G24T	630		8422636	1371,90	

Suorakaide palopelti	Tuotekoodi	Tuotteen kuvaus	LVI-koodi	Hinta €/kpl	Var. tuote
	FDS-3G	Suorakaide palopelti, Saatavana manuaalisena tai toimilaitteella,		Tarj. muk.	



Palo- ja savunhallintapellit



PP ohjausjärjestelmä	Tuotekoodi	Tuotteen kuvaus	LVI-koodi	Hinta €/kpl	Var. tuote
	PRO-M	Palopeltien ohjausjärjestelmä Fire System Pro:n avulla voidaan ohjata, valvoa ja testata jopa 60 palopeltiä. Myös savuilmaisimia voidaan liittää ja valvoa.			Tarj. muk.
	Ohjauskeskus				
	PRO-S	Peltimoduli			
	PRO-P	Muuntaja			
	PRO-R	Väylävahvistin			
	PRO-SDD	Savuilmaisimet			
	PRO-SCD	Savuilmaisimet			

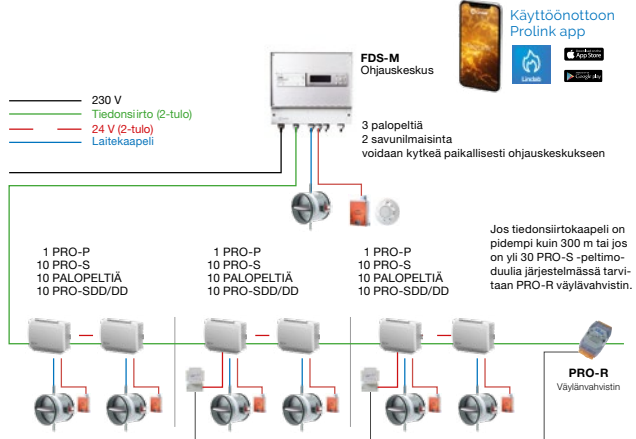

Takaisinvirtasuojat	Tuotekoodi	Koko	Tuotteen kuvaus	LVI-koodi	Hinta €/kpl	Var. tuote
	EKO-BSV1	100	Takaisinvirtaussuoja	8105421	327,90	
	EKO-BSV1	125	Takaisinvirtaussuoja	8105422	350,37	•
	EKO-BSV1	160	Takaisinvirtaussuoja	8105423	477,54	•
	EKO-BSV1	200	Takaisinvirtaussuoja	8105424	636,53	
	EKO-BSV2	100	Takaisinvirtaussuoja tarkastusluukulla	8105425	377,15	
	EKO-BSV2	125	Takaisinvirtaussuoja tarkastusluukulla	8105426	406,48	
	EKO-BSV2	160	Takaisinvirtaussuoja tarkastusluukulla	8105427	511,84	
	EKO-BSV2	200	Takaisinvirtaussuoja tarkastusluukulla	8105428	690,77	
	EKO-BSV2	250	Takaisinvirtaussuoja tarkastusluukulla	8105429	758,09	
	EKO-BSV2	315	Takaisinvirtaussuoja tarkastusluukulla	8105430	796,13	

Yhden osaston savunhallintapellit

Pyöreä Savuhallintapelti	Tuotekoodi	Tuotteen kuvaus	LVI-koodi	Hinta €/kpl	Var. tuote
	WXHU	Pyöreä savuhallintapelti 230 V tai 24V toimilaitteella, AA tai MA aktivointi, Ø 100-630			Tarj. muk.

Savuhallintapelti	Tuotekoodi	Tuotteen kuvaus	LVI-koodi	Hinta €/kpl	Var. tuote
	SDJR-S	Yhden osaston savunhallintapelti, AA tai MA aktivointi, koot 200x200 - 1200x1200			Tarj. muk.

Usean osaston savunhallintapellit

Savuhallintapelti	Tuotekoodi	Tuotteen kuvaus	LVI-koodi	Hinta €/kpl	Var. tuote
	SDJR-M	Usean osaston savunhallintapelti, AA tai MA aktivointi, koot 160x180 - 1500x800			Tarj. muk.

Savuhallintapelti	Tuotekoodi	Tuotteen kuvaus	LVI-koodi	Hinta €/kpl	Var. tuote
	SDR2-M	Usean osaston savunhallintapelti, AA tai MA aktivointi, koot 180x180 - 1600x1000			Tarj. muk.

## Haponkestävät kanavat ja osat tiivisteellä

TSR 5

Kierresaumakanava, pituus 3 m	Tuote-koodi	Koko	Pituus	Tuotteen kuvaus	Kpl/häkki	Metriä/häkki	LVI-koodi	Hinta €/m	Var. tuote
	SR	80	3000	Kanava, hst, seinämäpaksuus 0,5			8103797	46,44	
	SR	100	3000	Kanava, hst, seinämäpaksuus 0,5	120	360	8103798	60,47	•
	SR	125	3000	Kanava, hst, seinämäpaksuus 0,5	80	240	8103799	73,96	•
	SR	160	3000	Kanava, hst, seinämäpaksuus 0,5	46	138	8103800	97,19	•
	SR	200	3000	Kanava, hst, seinämäpaksuus 0,5	30	90	8103801	121,64	•
	SR	250	3000	Kanava, hst, seinämäpaksuus 0,5	19	57	8103802	142,82	•
	SR	315	3000	Kanava, hst, seinämäpaksuus 0,5	12	36	8103804	189,98	•
	SR	400	3000	Kanava, hst, seinämäpaksuus 0,6	36		8111900	277,22	•
	SR	500	3000	Kanava, hst, seinämäpaksuus 0,6			8111901	340,23	
	SR	630	3000	Kanava, hst, seinämäpaksuus 0,8			8111902	587,53	
	SR	800	3000	Kanava, hst, seinämäpaksuus 0,8			8111903	767,11	
	SR	1000	3000	Kanava, hst, seinämäpaksuus 0,8			8111904	955,53	
	SR	1250	3000	Kanava, hst, seinämäpaksuus 0,8			8111905	1176,26	

Kulmayhde, 90	Tuote-koodi	Koko	Kulma	Tuotteen kuvaus	LVI-koodi	Hinta €/kpl	Var. tuote
	BFU	80	90	Kulmayhde hst	8114000	122,46	
	BU	100	90	Kulmayhde hst	8114001	70,44	•
	BU	125	90	Kulmayhde hst	8114002	83,49	•
	BU	160	90	Kulmayhde hst	8114003	104,74	•
	BFU	200	90	Kulmayhde hst	8114004	134,18	•
	BFU	250	90	Kulmayhde hst	8114005	185,44	•
	BFU	315	90	Kulmayhde hst	8114006	216,67	•
	BFU	400	90	Kulmayhde hst	8114007	292,34	•
	BFU	500	90	Kulmayhde hst	8114008	521,97	
	BFU	630	90	Kulmayhde hst	8114009	815,04	•
	BFU	800	90	Kulmayhde hst	8114010	2195,21	
	BFU	1000	90	Kulmayhde hst	8114011	4000,77	
	BFU	1250	90	Kulmayhde hst	8114012	4205,73	

Kulmayhde, 45	Tuote-koodi	Koko	Kulma	Tuotteen kuvaus	LVI-koodi	Hinta €/kpl	Var. tuote
	BFU	80	45	Kulmayhde hst	8114015	92,33	
	BU	100	45	Kulmayhde hst	8114016	58,02	•
	BU	125	45	Kulmayhde hst	8114017	64,92	•
	BU	160	45	Kulmayhde hst	8114018	75,02	•
	BFU	200	45	Kulmayhde hst	8114019	103,27	•
	BFU	250	45	Kulmayhde hst	8114020	118,69	•
	BFU	315	45	Kulmayhde hst	8114021	161,16	•
	BFU	400	45	Kulmayhde hst	8114022	251,57	•
	BFU	500	45	Kulmayhde hst	8114023	333,89	•
	BFU	630	45	Kulmayhde hst	8114024	521,58	
	BFU	800	45	Kulmayhde hst	8114025	1080,12	
	BFU	1000	45	Kulmayhde hst	8114026	2236,28	
	BFU	1250	45	Kulmayhde hst	8114027	2652,48	

Liitinyhde kanavalle	Tuote-koodi	Koko	Tuotteen kuvaus	LVI-koodi	Hinta €/kpl	Var. tuote
	NPU	80	Liitinyhde kanavalle, hst	8114089	50,62	
	NPU	100	Liitinyhde kanavalle, hst	8114090	15,17	•
	NPU	125	Liitinyhde kanavalle, hst	8114091	18,48	•
	NPU	160	Liitinyhde kanavalle, hst	8114092	22,40	•
	NPU	200	Liitinyhde kanavalle, hst	8114093	22,90	•
	NPU	250	Liitinyhde kanavalle, hst	8114094	32,33	•
	NPU	315	Liitinyhde kanavalle, hst	8114095	42,43	•
	NPU	400	Liitinyhde kanavalle, hst	8114096	60,86	•
	NPU	500	Liitinyhde kanavalle, hst	8114097	76,01	
	NPU	630	Liitinyhde kanavalle, hst	8114098	155,64	•
	NPU	800	Liitinyhde kanavalle, hst	8114099	213,93	
	NPU	1000	Liitinyhde kanavalle, hst	8114100	582,21	
	NPU	1250	Liitinyhde kanavalle, hst	8114101	735,41	





TSR 5

Haponkestävät kanavat ja osat tiivisteellä



Liitinyhde osalle	Tuote-koodi	Koko	Tuotteen kuvaus	LVI-koodi	Hinta €/kpl	Var. tuote
	MF	100	Liitinyhde osalle, hst	8114105	13,19	•
	MF	125	Liitinyhde osalle, hst	8114106	12,72	•
	MF	160	Liitinyhde osalle, hst	8114107	9,34	•
	MF	200	Liitinyhde osalle, hst	8114108	13,39	•
	MF	250	Liitinyhde osalle, hst	8114109	22,94	•
	MF	315	Liitinyhde osalle, hst	8114110	35,19	•
	MF	400	Liitinyhde osalle, hst	8114111	41,75	•
	MF	500	Liitinyhde osalle, hst	8114112	64,26	•
	MF	630	Liitinyhde osalle, hst	8114113	166,87	•
	MF	800	Liitinyhde osalle, hst	8114114	206,35	•
	MF	1000	Liitinyhde osalle, hst	8114115	186,99	•
	MF	1250	Liitinyhde osalle, hst	8114116	511,94	•

Tulppa kanavalle	Tuote-koodi	Koko	Tuotteen kuvaus	LVI-koodi	Hinta €/kpl	Var. tuote
	ESU	100	Tulppa kanavalle, hst	8114136	26,17	
	ESU	125	Tulppa kanavalle, hst	8114137	36,23	•
	ESU	160	Tulppa kanavalle, hst	8114138	32,97	•
	ESU	200	Tulppa kanavalle, hst	8114139	36,61	•
	ESU	250	Tulppa kanavalle, hst	8114140	52,88	•
	ESU	315	Tulppa kanavalle, hst	8114141	64,23	•
	ESU	400	Tulppa kanavalle, hst	8114142	88,16	•
	ESU	500	Tulppa kanavalle, hst	8114143	124,94	•
	ESU	630	Tulppa kanavalle, hst	8114144	238,09	•
	ESU	800	Tulppa kanavalle, hst	8114145	593,91	•
	ESU	1000	Tulppa kanavalle, hst	8114146	903,23	•
	ESU	1250	Tulppa kanavalle, hst	8114147	1269,10	•

Tulppa osalle	Tuote-koodi	Koko	Tuotteen kuvaus	LVI-koodi	Hinta €/kpl	Var. tuote
	EPF	100	Tulppa osalle, hst	8114151	19,18	•
	EPF	125	Tulppa osalle, hst	8114152	22,11	•
	EPF	160	Tulppa osalle, hst	8114153	25,06	•
	EPF	200	Tulppa osalle, hst	8114154	26,59	•
	EPF	250	Tulppa osalle, hst	8114155	42,81	•
	EPF	315	Tulppa osalle, hst	8114156	54,40	•
	EPF	400	Tulppa osalle, hst	8114157	78,97	•
	EPF	500	Tulppa osalle, hst	8114158	119,21	•
	EPF	630	Tulppa osalle, hst	8114159	315,94	•
	EPF	800	Tulppa osalle, hst	8114160	489,88	•
	EPF	1000	Tulppa osalle, hst	8114161	503,33	•
	EPF	1250	Tulppa osalle, hst	8114162	618,71	•

Lähtökaulus tasopinnalle, jyrkkä	Tuote-koodi	Koko	Tuotteen kuvaus	LVI-koodi	Hinta €/kpl	Var. tuote
	ILU	80	Lähtökaulus tasopinnalle, jyrkkä, hst	8114120	59,24	
	ILU	100	Lähtökaulus tasopinnalle, jyrkkä, hst	8114121	21,60	•
	ILU	125	Lähtökaulus tasopinnalle, jyrkkä, hst	8114122	14,79	•
	ILU	160	Lähtökaulus tasopinnalle, jyrkkä, hst	8114123	15,47	•
	ILU	200	Lähtökaulus tasopinnalle, jyrkkä, hst	8114124	21,86	•
	ILU	250	Lähtökaulus tasopinnalle, jyrkkä, hst	8114125	23,88	•
	ILU	315	Lähtökaulus tasopinnalle, jyrkkä, hst	8114126	29,94	•
	ILU	400	Lähtökaulus tasopinnalle, jyrkkä, hst	8114127	40,46	•
	ILU	500	Lähtökaulus tasopinnalle, jyrkkä, hst	8114128	47,46	•
	ILU	630	Lähtökaulus tasopinnalle, jyrkkä, hst	8114129	100,14	•
	ILU	800	Lähtökaulus tasopinnalle, jyrkkä, hst	8114130	134,92	•
	ILU	1000	Lähtökaulus tasopinnalle, jyrkkä, hst	8114131	465,33	•
	ILU	1250	Lähtökaulus tasopinnalle, jyrkkä, hst	8114132	499,91	•



## Haponkestävät kanavat ja osat tiivisteellä

TSR 5

Muuntoyhde	Tuote-koodi	Koko 1	Koko 2	Tuotteen kuvaus	LVI-koodi	Hinta €/kpl	Var. tuote
	RLU	100	80	Muuntoyhde, epäkesko, osak, päät, hst	8114200	96,65	
	RLU	125	80	Muuntoyhde, epäkesko, osak, päät, hst	8114201	89,64	
	RLU	125	100	Muuntoyhde, epäkesko, osak, päät, hst	8114202	89,64	•
	RLU	160	80	Muuntoyhde, epäkesko, osak, päät, hst	8114203	117,12	
	RLU	160	100	Muuntoyhde, epäkesko, osak, päät, hst	8114204	108,74	•
	RLU	160	125	Muuntoyhde, epäkesko, osak, päät, hst	8114205	108,74	•
	RLU	200	100	Muuntoyhde, epäkesko, osak, päät, hst	8114207	121,91	
	RLU	200	125	Muuntoyhde, epäkesko, osak, päät, hst	8114208	113,20	•
	RLU	200	160	Muuntoyhde, epäkesko, osak, päät, hst	8114209	110,16	•
	RLU	250	100	Muuntoyhde, epäkesko, osak, päät, hst	8114211	112,46	
	RLU	250	125	Muuntoyhde, epäkesko, osak, päät, hst	8114212	112,95	
	RLU	250	160	Muuntoyhde, epäkesko, osak, päät, hst	8114213	112,95	•
	RLU	250	200	Muuntoyhde, epäkesko, osak, päät, hst	8114214	112,95	•
	RLU	315	160	Muuntoyhde, epäkesko, osak, päät, hst	8114218	121,35	
	RLU	315	200	Muuntoyhde, epäkesko, osak, päät, hst	8114219	139,00	•
	RLU	315	250	Muuntoyhde, epäkesko, osak, päät, hst	8114220	125,76	•
	RLU	400	160	Muuntoyhde, epäkesko, osak, päät, hst	8114224	221,66	
	RLU	400	200	Muuntoyhde, epäkesko, osak, päät, hst	8114225	195,59	
	RLU	400	250	Muuntoyhde, epäkesko, osak, päät, hst	8114226	234,70	•
	RLU	400	315	Muuntoyhde, epäkesko, osak, päät, hst	8114227	208,62	•
	RLU	500	250	Muuntoyhde, epäkesko, osak, päät, hst	8114233	264,24	
	RLU	500	315	Muuntoyhde, epäkesko, osak, päät, hst	8114234	279,78	
	RLU	500	400	Muuntoyhde, epäkesko, osak, päät, hst	8114235	248,69	
	RLU	630	250	Muuntoyhde, epäkesko, osak, päät, hst	8114241	326,54	
	RLU	630	315	Muuntoyhde, epäkesko, osak, päät, hst	8114242	477,26	
	RLU	630	400	Muuntoyhde, epäkesko, osak, päät, hst	8114243	401,91	
	RLU	630	500	Muuntoyhde, epäkesko, osak, päät, hst	8114244	427,03	
	RLU	800	400	Muuntoyhde, epäkesko, osak, päät, hst	8114252	854,10	
	RLU	800	500	Muuntoyhde, epäkesko, osak, päät, hst	8114253	816,96	
	RLU	800	630	Muuntoyhde, epäkesko, osak, päät, hst	8114254	779,83	
	RLU	1000	500	Muuntoyhde, epäkesko, osak, päät, hst	8114263	1454,27	
	RLU	1000	630	Muuntoyhde, epäkesko, osak, päät, hst	8114264	1428,43	
RLU	1000	800	Muuntoyhde, epäkesko, osak, päät, hst	8114265	1163,42		
RLU	1250	800	Muuntoyhde, epäkesko, osak, päät, hst	8114276	1990,38		
RLU	1250	1000	Muuntoyhde, epäkesko, osak, päät, hst	8114277	2251,97		

T-yhde	Tuote-koodi	Koko 1	Koko 2	Tuotteen kuvaus	LVI-koodi	Hinta €/kpl	Var. tuote
	TCU	80	80	T-yhde, hst	8114410	283,98	
	TCU	100	80	T-yhde, hst	8114411	338,12	
	TCU	100	100	T-yhde, hst	8114412	118,34	•
	TCU	125	80	T-yhde, hst	8114413	299,08	
	TCU	125	100	T-yhde, hst	8114414	126,26	•
	TCU	125	125	T-yhde, hst	8114415	155,39	•
	TCU	160	100	T-yhde, hst	8114417	195,07	•
	TCU	160	125	T-yhde, hst	8114418	160,64	•
	TCU	160	160	T-yhde, hst	8114419	160,64	•
	TCU	200	100	T-yhde, hst	8114421	187,90	
	TCU	200	125	T-yhde, hst	8114422	187,90	•
	TCU	200	160	T-yhde, hst	8114423	203,56	•
	TCU	200	200	T-yhde, hst	8114424	219,22	•
	TCU	250	100	T-yhde, hst	8114426	169,74	
	TCU	250	125	T-yhde, hst	8114427	169,74	
	TCU	250	160	T-yhde, hst	8114428	186,71	
	TCU	250	200	T-yhde, hst	8114429	186,71	•
	TCU	250	250	T-yhde, hst	8114430	254,60	•
	TCU	315	160	T-yhde, hst	8114434	233,75	
	TCU	315	200	T-yhde, hst	8114435	311,67	
	TCU	315	250	T-yhde, hst	8114436	292,19	•
	TCU	315	315	T-yhde, hst	8114437	370,11	•
	TCU	400	200	T-yhde, hst	8114442	380,47	
	TCU	400	250	T-yhde, hst	8114443	304,37	



TSR 5

Haponkestävät kanavat ja osat tiivisteellä



T-yhde	Tuote-koodi	Koko 1	Koko 2	Tuotteen kuvaus	LVI-koodi	Hinta €/kpl	Var. tuote
	TCU	400	315	T-yhde, hst	8114444	710,21	
	TCU	400	400	T-yhde, hst	8114445	431,20	•
	TCU	500	200	T-yhde, hst	8114450	390,89	
	TCU	500	250	T-yhde, hst	8114451	497,50	
	TCU	500	315	T-yhde, hst	8114452	497,50	
	TCU	500	400	T-yhde, hst	8114453	461,96	
	TCU	500	500	T-yhde, hst	8114454	568,57	
	TCU	630	400	T-yhde, hst	8114462	802,09	
	TCU	630	500	T-yhde, hst	8114463	802,09	
	TCU	630	630	T-yhde, hst	8114464	1233,98	

Lähtökaulus pyöreälle kanavalle	Tuote-koodi	Koko 1	Koko 2	Tuotteen kuvaus	LVI-koodi	Hinta €/kpl	Var. tuote
	TSTCU	80	80	Lähtökaulus pyöreälle kanavalle, hst	8114300	101,50	
	TSTCU	100	80	Lähtökaulus pyöreälle kanavalle, hst	8114301	60,68	
	TSTCU	100	100	Lähtökaulus pyöreälle kanavalle, hst	8114302	55,16	
	TSTCU	125	100	Lähtökaulus pyöreälle kanavalle, hst	8114303	58,72	•
	TSTCU	125	125	Lähtökaulus pyöreälle kanavalle, hst	8114304	76,80	•
	TSTCU	160	80	Lähtökaulus pyöreälle kanavalle, hst	8114342	298,2	
	TSTCU	160	100	Lähtökaulus pyöreälle kanavalle, hst	8114305	59,64	•
	TSTCU	160	125	Lähtökaulus pyöreälle kanavalle, hst	8114306	52,19	•
	TSTCU	160	160	Lähtökaulus pyöreälle kanavalle, hst	8114307	67,10	•
	TSTCU	200	80	Lähtökaulus pyöreälle kanavalle, hst	8114343	62,46	
	TSTCU	200	100	Lähtökaulus pyöreälle kanavalle, hst	8114344	65,75	
	TSTCU	200	125	Lähtökaulus pyöreälle kanavalle, hst	8114308	75,15	•
	TSTCU	200	160	Lähtökaulus pyöreälle kanavalle, hst	8114309	75,15	•
	TSTCU	200	200	Lähtökaulus pyöreälle kanavalle, hst	8114310	89,24	•
	TSTCU	250	100	Lähtökaulus pyöreälle kanavalle, hst	8114345	59,65	
	TSTCU	250	125	Lähtökaulus pyöreälle kanavalle, hst	8114346	47,10	
	TSTCU	250	160	Lähtökaulus pyöreälle kanavalle, hst	8114311	73,26	•
	TSTCU	250	200	Lähtökaulus pyöreälle kanavalle, hst	8114312	94,19	•
	TSTCU	250	250	Lähtökaulus pyöreälle kanavalle, hst	8114313	94,19	•
	TSTCU	315	100	Lähtökaulus pyöreälle kanavalle, hst	8114347	59,84	
	TSTCU	315	125	Lähtökaulus pyöreälle kanavalle, hst	8114348	66,60	
	TSTCU	315	160	Lähtökaulus pyöreälle kanavalle, hst	8114314	68,02	
	TSTCU	315	200	Lähtökaulus pyöreälle kanavalle, hst	8114315	125,97	•
	TSTCU	315	250	Lähtökaulus pyöreälle kanavalle, hst	8114316	100,78	•
	TSTCU	315	315	Lähtökaulus pyöreälle kanavalle, hst	8114317	151,16	•
	TSTCU	400	100	Lähtökaulus pyöreälle kanavalle, hst	8114349	68,69	
	TSTCU	400	125	Lähtökaulus pyöreälle kanavalle, hst	8114350	63,73	
	TSTCU	400	160	Lähtökaulus pyöreälle kanavalle, hst	8114351	94,17	
	TSTCU	400	200	Lähtökaulus pyöreälle kanavalle, hst	8114318	113,29	
	TSTCU	400	250	Lähtökaulus pyöreälle kanavalle, hst	8114319	113,29	•
	TSTCU	400	315	Lähtökaulus pyöreälle kanavalle, hst	8114320	141,62	•
	TSTCU	400	400	Lähtökaulus pyöreälle kanavalle, hst	8114321	188,35	
	TSTCU	500	160	Lähtökaulus pyöreälle kanavalle, hst	8114352	72,18	
	TSTCU	500	200	Lähtökaulus pyöreälle kanavalle, hst	8114353	118,12	
	TSTCU	500	250	Lähtökaulus pyöreälle kanavalle, hst	8114354	118,12	
	TSTCU	500	315	Lähtökaulus pyöreälle kanavalle, hst	8114323	156,18	
	TSTCU	500	400	Lähtökaulus pyöreälle kanavalle, hst	8114324	199,49	
	TSTCU	500	500	Lähtökaulus pyöreälle kanavalle, hst	8114325	349,11	
	TSTCU	630	200	Lähtökaulus pyöreälle kanavalle, hst	8114355	125,38	
	TSTCU	630	250	Lähtökaulus pyöreälle kanavalle, hst	8114356	152,25	
TSTCU	630	315	Lähtökaulus pyöreälle kanavalle, hst	8114326	182,70		
TSTCU	630	400	Lähtökaulus pyöreälle kanavalle, hst	8114327	306,30		
TSTCU	630	500	Lähtökaulus pyöreälle kanavalle, hst	8114328	324,17		
TSTCU	630	630	Lähtökaulus pyöreälle kanavalle, hst	8114329	644,83		

## Haponkestävät kanavat ja osat tiivisteellä

TSR 5

Säätöpelti	Tuote-koodi	Koko	Tuotteen kuvaus	LVI-koodi	Hinta €/kpl tuote	Var.
	DSU	80	Säätöpelti, hst	8419649	282,90	
	DSU	100	Säätöpelti, hst	8419650	229,02	
	DSU	125	Säätöpelti, hst	8419651	235,89	•
	DSU	160	Säätöpelti, hst	8419652	251,80	•
	DSU	200	Säätöpelti, hst	8419653	259,54	•
	DSU	250	Säätöpelti, hst	8419654	291,89	•
	DSU	315	Säätöpelti, hst	8419655	330,08	
	DSU	400	Säätöpelti, hst	8419656	539,60	
	DSU	500	Säätöpelti, hst	8419657	625,99	
	DSU	630	Säätöpelti, hst	8419658	817,31	



Sulkupelti, tiiviysluokka 4	Tuote-koodi	Koko	Tuotteen kuvaus	LVI-koodi	Hinta €/kpl tuote	Var.
	DTU	100	Sulkupelti, tiivis, hst	8419718	250,49	
	DTU	125	Sulkupelti, tiivis, hst	8419719	256,36	
	DTU	160	Sulkupelti, tiivis, hst	8419720	269,47	
	DTU	200	Sulkupelti, tiivis, hst	8419721	297,58	
	DTU	250	Sulkupelti, tiivis, hst	8419722	345,23	
	DTU	315	Sulkupelti, tiivis, hst	8419723	400,81	
	DTU	400	Sulkupelti, tiivis, hst	8419724	613,78	
	DTU	500	Sulkupelti, tiivis, hst	8419725	753,55	
	DTU	630	Sulkupelti, tiivis, hst	8419726	1137,89	

Puhdistusluukku pyöreälle kanavalle	Tuote-koodi	Koko	Tuotteen kuvaus	Hinta €/kpl tuote	Var.
	PIKAL	100-1000	HST Puhdistusluukku pikasalvoin pyöreälle kanavalle	Tarj. muk.	

Säätöpelti mittayhteillä, iris-tyyppinen	Tuote-koodi	Koko	Tuotteen kuvaus	LVI-koodi	Hinta €/kpl tuote	Var.
	EKO-SI	100	Säätöpelti, iris-tyyppinen, hst	8407796	412,85	
	EKO-SI	125	Säätöpelti, iris-tyyppinen, hst	8407797	418,94	
	EKO-SI	160	Säätöpelti, iris-tyyppinen, hst	8407798	474,84	
	EKO-SI	200	Säätöpelti, iris-tyyppinen, hst	8407799	558,51	
	EKO-SI	250	Säätöpelti, iris-tyyppinen, hst	8407800	823,40	
	EKO-SI	315	Säätöpelti, iris-tyyppinen, hst	8407801	1116,31	
	EKO-SI	400	Säätöpelti, iris-tyyppinen, hst	8407802	2023,67	
	EKO-SI	500	Säätöpelti, iris-tyyppinen, hst	8407803	3140,27	
	EKO-SI	630	Säätöpelti, iris-tyyppinen, hst	8407804	3907,81	
	EKO-SI	800	Säätöpelti, iris-tyyppinen, hst	8407805	5861,51	

TSR 6

1,2 mm kanavat ja osat (osat ilman tiivistettä)



Kierresaumakanava, pituus 3 m



Tuote-koodi	Koko	Pituus	Tuotteen kuvaus	Kpl/häkki	Metriä/häkki	LVI-koodi	Hinta €/m	Var. tuote
SR	100	3000	Kierresaumakanava 1,25	120	720	8103141	22,38	
SR	125	3000	Kierresaumakanava 1,25	80	480	8103142	27,71	•
SR	160	3000	Kierresaumakanava 1,25	48	288	8103143	32,56	•
SR	200	3000	Kierresaumakanava 1,25	30	180	8103144	45,13	•
SR	250	3000	Kierresaumakanava 1,25	19	114	8103145	55,02	•
SR	315	3000	Kierresaumakanava 1,25	12	72	8103146	68,64	•
SR	400	3000	Kierresaumakanava 1,25			8103147	97,17	•
SR	500	3000	Kierresaumakanava 1,25			8103148	122,95	•
SR	630	3000	Kierresaumakanava 1,25			8103149	154,36	•
SR	800	3000	Kierresaumakanava 1,25			8103150	195,76	•
SR	1000	3000	Kierresaumakanava 1,25			8103151	241,75	•
SR	1250	3000	Kierresaumakanava 1,25			8103152	316,13	•

Kulmayhde, 90



Tuote-koodi	Koko	Kulma	Tuotteen kuvaus	LVI-koodi	Hinta €/kpl	Var. tuote
BFU	100	90	Kulmayhde 1,25	8113001	58,91	
BFU	125	90	Kulmayhde 1,25	8113002	39,28	
BFU	160	90	Kulmayhde 1,25	8113003	76,03	•
BFU	200	90	Kulmayhde 1,25	8113004	75,74	•
BFU	250	90	Kulmayhde 1,25	8113005	78,14	•
BFU	315	90	Kulmayhde 1,25	8113006	125,98	•
BFU	400	90	Kulmayhde 1,25	8113007	171,40	•
BFU	500	90	Kulmayhde 1,25	8113008	243,37	•
BFU	630	90	Kulmayhde 1,25	8113009	293,13	•
BFU	800	90	Kulmayhde 1,25	8113010	547,21	•
BFU	1000	90	Kulmayhde 1,25	8113011	903,26	•
BFU	1250	90	Kulmayhde 1,25	8113012	1103,81	•

Kulmayhde, 45



Tuote-koodi	Koko	Kulma	Tuotteen kuvaus	LVI-koodi	Hinta €/kpl	Var. tuote
BFU	100	45	Kulmayhde 1,25	8113016	39,89	
BFU	125	45	Kulmayhde 1,25	8113017	30,97	
BFU	160	45	Kulmayhde 1,25	8113018	64,13	•
BFU	200	45	Kulmayhde 1,25	8113019	48,52	•
BFU	250	45	Kulmayhde 1,25	8113020	80,04	•
BFU	315	45	Kulmayhde 1,25	8113021	84,92	•
BFU	400	45	Kulmayhde 1,25	8113022	123,05	•
BFU	500	45	Kulmayhde 1,25	8113023	136,14	•
BFU	630	45	Kulmayhde 1,25	8113024	199,78	•
BFU	800	45	Kulmayhde 1,25	8113025	322,59	•
BFU	1000	45	Kulmayhde 1,25	8113026	435,42	•
BFU	1250	45	Kulmayhde 1,25	8113027	899,12	•

Liitinyhde kanavalle



Tuote-koodi	Koko	Tuotteen kuvaus	LVI-koodi	Hinta €/kpl	Var. tuote
NPU	100	Liitinyhde kanavalle 1,25	8113090	12,53	
NPU	125	Liitinyhde kanavalle 1,25	8113091	13,54	•
NPU	160	Liitinyhde kanavalle 1,25	8113092	15,48	•
NPU	200	Liitinyhde kanavalle 1,25	8113093	15,89	•
NPU	250	Liitinyhde kanavalle 1,25	8113094	19,72	•
NPU	315	Liitinyhde kanavalle 1,25	8113095	21,88	•
NPU	400	Liitinyhde kanavalle 1,25	8113096	27,33	•
NPU	500	Liitinyhde kanavalle 1,25	8113097	32,75	•
NPU	630	Liitinyhde kanavalle 1,25	8113098	46,72	•
NPU	800	Liitinyhde kanavalle 1,25	8113099	56,09	•
NPU	1000	Liitinyhde kanavalle 1,25	8113100	84,27	•
NPU	1250	Liitinyhde kanavalle 1,25	8113101	109,73	•

1,2 mm kanavat ja osat (osat ilman tiivistettä)

TSR 6

Liitinyhde osalle	Tuote-koodi	Koko	Tuotteen kuvaus	LVI-koodi	Hinta €/kpl tuote	Var.
	MF	100	Liitinyhde osalle 1,25	8113105	18,82	
	MF	125	Liitinyhde osalle 1,25	8113106	18,47	
	MF	160	Liitinyhde osalle 1,25	8113107	15,20	
	MF	200	Liitinyhde osalle 1,25	8113108	11,45	
	MF	250	Liitinyhde osalle 1,25	8113109	12,85	•
	MF	315	Liitinyhde osalle 1,25	8113110	15,02	•
	MF	400	Liitinyhde osalle 1,25	8113111	30,51	
	MF	500	Liitinyhde osalle 1,25	8113112	36,00	
	MF	630	Liitinyhde osalle 1,25	8113113	54,28	
	MF	800	Liitinyhde osalle 1,25	8113114	76,46	
	MF	1000	Liitinyhde osalle 1,25	8113115	72,49	
	MF	1250	Liitinyhde osalle 1,25	8113116	134,44	

Tulppa kanavalle	Tuote-koodi	Koko	Tuotteen kuvaus	LVI-koodi	Hinta €/kpl tuote	Var.
	ESU	125	Tulppa kanavalle 1,25	8113137	27,48	
	ESU	160	Tulppa kanavalle 1,25	8113138	21,07	
	ESU	200	Tulppa kanavalle 1,25	8113139	29,76	•
	ESU	250	Tulppa kanavalle 1,25	8113140	34,29	•
	ESU	315	Tulppa kanavalle 1,25	8113141	31,80	•
	ESU	400	Tulppa kanavalle 1,25	8113142	31,86	•
	ESU	500	Tulppa kanavalle 1,25	8113143	70,60	•
	ESU	630	Tulppa kanavalle 1,25	8113144	74,41	
	ESU	800	Tulppa kanavalle 1,25	8113145	116,13	•
	ESU	1000	Tulppa kanavalle 1,25	8113146	201,61	
	ESU	1250	Tulppa kanavalle 1,25	8113147	223,94	

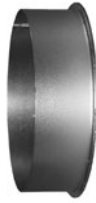
Tulppa osalle	Tuote-koodi	Koko	Tuotteen kuvaus	LVI-koodi	Hinta €/kp tuote	Var.
	EPF	125	Tulppa osalle 1,25	8113151	28,84	
	EPF	160	Tulppa osalle 1,25	8113152	21,98	•
	EPF	200	Tulppa osalle 1,25	8113153	24,18	
	EPF	250	Tulppa osalle 1,25	8113154	27,85	•
	EPF	315	Tulppa osalle 1,25	8113155	31,13	•
	EPF	400	Tulppa osalle 1,25	8113156	40,45	•
	EPF	500	Tulppa osalle 1,25	8113157	50,83	•
	EPF	630	Tulppa osalle 1,25	8113158	74,41	
	EPF	800	Tulppa osalle 1,25	8113159	116,13	
	EPF	1000	Tulppa osalle 1,25	8113160	171,34	
	EPF	1250	Tulppa osalle 1,25	8113161	194,08	

Lähtökaulus tasopinnalle, jyrkkä	Tuote-koodi	Koko	Tuotteen kuvaus	LVI-koodi	Hinta €/kpl tuote	Var.
	ILU	100	Lähtökaulus tasopinnalle, jyrkkä 1,25	8113121	15,30	
	ILU	125	Lähtökaulus tasopinnalle, jyrkkä 1,25	8113122	15,30	
	ILU	160	Lähtökaulus tasopinnalle, jyrkkä 1,25	8113123	7,24	•
	ILU	200	Lähtökaulus tasopinnalle, jyrkkä 1,25	8113124	8,15	•
	ILU	250	Lähtökaulus tasopinnalle, jyrkkä 1,25	8113125	11,31	•
	ILU	315	Lähtökaulus tasopinnalle, jyrkkä 1,25	8113126	12,30	•
	ILU	400	Lähtökaulus tasopinnalle, jyrkkä 1,25	8113127	16,16	•
	ILU	500	Lähtökaulus tasopinnalle, jyrkkä 1,25	8113128	20,64	•
	ILU	630	Lähtökaulus tasopinnalle, jyrkkä 1,25	8113129	42,22	
	ILU	800	Lähtökaulus tasopinnalle, jyrkkä 1,25	8113130	30,51	
	ILU	1000	Lähtökaulus tasopinnalle, jyrkkä 1,25	8113131	63,66	
	ILU	1250	Lähtökaulus tasopinnalle, jyrkkä 1,25	8113132	56,96	

Muuntoyhde, epäkesko	Tuote-koodi	Koko 1	Koko 2	Tuotteen kuvaus	LVI-koodi	Hinta €/kpl tuote	Var.
	RLU	160	100	Muuntoyhde, epäkesko, osakokoiset päät 1,25	8113206	28,00	
	RLU	160	125	Muuntoyhde, epäkesko, osakokoiset päät 1,25	8113207	35,00	
	RLU	200	160	Muuntoyhde, epäkesko, osakokoiset päät 1,25	8113209	35,00	•
	RLU	250	160	Muuntoyhde, epäkesko, osakokoiset päät 1,25	8113213	72,30	•
	RLU	250	200	Muuntoyhde, epäkesko, osakokoiset päät 1,25	8113214	43,22	•
	RLU	315	200	Muuntoyhde, epäkesko, osakokoiset päät 1,25	8113219	59,44	•
	RLU	315	250	Muuntoyhde, epäkesko, osakokoiset päät 1,25	8113220	50,29	•



TSR 6

1,2 mm kanavat ja osat (osat ilman tiivistettä)



RLU	400	250	Muuntoyhde, epäkesko, osakokoiset päät 1,25	8113225	109,41	•
RLU	400	315	Muuntoyhde, epäkesko, osakokoiset päät 1,25	8113226	83,36	•
RLU	500	200	Muuntoyhde, epäkesko, osakokoiset päät 1,25	8113232	143,53	
RLU	500	250	Muuntoyhde, epäkesko, osakokoiset päät 1,25	8113233	172,61	
RLU	500	315	Muuntoyhde, epäkesko, osakokoiset päät 1,25	8113234	131,05	•
RLU	500	400	Muuntoyhde, epäkesko, osakokoiset päät 1,25	8113235	93,61	•
RLU	630	400	Muuntoyhde, epäkesko, osakokoiset päät 1,25	8113243	114,75	•
RLU	630	500	Muuntoyhde, epäkesko, osakokoiset päät 1,25	8113244	114,75	•
RLU	800	400	Muuntoyhde, epäkesko, osakokoiset päät 1,25	8113252	179,89	
RLU	800	500	Muuntoyhde, epäkesko, osakokoiset päät 1,25	8113253	202,93	
RLU	800	630	Muuntoyhde, epäkesko, osakokoiset päät 1,25	8113254	241,82	
RLU	1000	500	Muuntoyhde, epäkesko, osakokoiset päät 1,25	8113293	358,88	
RLU	1000	630	Muuntoyhde, epäkesko, osakokoiset päät 1,25	8113256	338,25	
RLU	1000	800	Muuntoyhde, epäkesko, osakokoiset päät 1,25	8113257	244,29	
RLU	1250	630	Muuntoyhde, epäkesko, osakokoiset päät 1,25	8113258	742,81	
RLU	1250	800	Muuntoyhde, epäkesko, osakokoiset päät 1,25	8113259	776,17	
RLU	1250	1000	Muuntoyhde, epäkesko, osakokoiset päät 1,25	8113260	662,58	

T-yhde	Tuote-koodi	Koko 1	Koko 2	Tuotteen kuvaus	LVI-koodi	Hinta €/kpl	Var. tuote
	TCU	125	125	T-yhde 1,25	8113416	96,27	
	TCU	125	100	T-yhde 1,25	8113415	106,96	
	TCU	100	100	T-yhde 1,25	8113415	106,96	
	TCU	160	125	T-yhde 1,25	8113418	102,31	
	TCU	160	160	T-yhde 1,25	8113419	102,31	
	TCU	200	160	T-yhde 1,25	8113423	135,08	
	TCU	200	200	T-yhde 1,25	8113424	117,19	•
	TCU	250	160	T-yhde 1,25	8113428	123,27	
	TCU	250	200	T-yhde 1,25	8113429	122,78	
	TCU	250	250	T-yhde 1,25	8113430	116,93	•
	TCU	315	200	T-yhde 1,25	8113435	161,21	
	TCU	315	250	T-yhde 1,25	8113436	125,56	•
	TCU	315	315	T-yhde 1,25	8113437	155,46	•
	TCU	400	200	T-yhde 1,25	8113442	155,48	
	TCU	400	250	T-yhde 1,25	8113443	125,70	
	TCU	400	315	T-yhde 1,25	8113444	160,05	•
	TCU	400	400	T-yhde 1,25	8113445	115,56	•
	TCU	500	315	T-yhde 1,25	8113452	206,49	•
	TCU	500	400	T-yhde 1,25	8113453	119,13	•
	TCU	500	500	T-yhde 1,25	8113454	119,13	•
	TCU	630	500	T-yhde 1,25	8113463	343,87	
	TCU	630	630	T-yhde 1,25	8113464	457,74	•
	TCU	800	800	T-yhde 1,25	8113475	410,08	

Lähtökaulus pyöreälle kanavalle	Tuote-koodi	Koko 1	Koko 2	Tuotteen kuvaus	LVI-koodi	Hinta €/kpl	Var. tuote
	TSTCU	125	100	Lähtökaulus pyöreälle kanavalle 1,25	8113301	41,69	
	TSTCU	125	125	Lähtökaulus pyöreälle kanavalle 1,25	8113302	41,69	
	TSTCU	160	100	Lähtökaulus pyöreälle kanavalle 1,25	8113303	19,61	
	TSTCU	160	125	Lähtökaulus pyöreälle kanavalle 1,25	8113304	36,25	
	TSTCU	160	160	Lähtökaulus pyöreälle kanavalle 1,25	8113305	37,89	
	TSTCU	200	125	Lähtökaulus pyöreälle kanavalle 1,25	8113306	45,47	
	TSTCU	200	160	Lähtökaulus pyöreälle kanavalle 1,25	8113307	50,74	
	TSTCU	200	200	Lähtökaulus pyöreälle kanavalle 1,25	8113308	50,74	
	TSTCU	250	100	Lähtökaulus pyöreälle kanavalle 1,25	8113340	37,62	
	TSTCU	250	125	Lähtökaulus pyöreälle kanavalle 1,25	8113341	71,82	
	TSTCU	250	160	Lähtökaulus pyöreälle kanavalle 1,25	8113309	60,19	•
	TSTCU	250	200	Lähtökaulus pyöreälle kanavalle 1,25	8113310	49,32	•
	TSTCU	250	250	Lähtökaulus pyöreälle kanavalle 1,25	8113311	56,36	•
	TSTCU	315	125	Lähtökaulus pyöreälle kanavalle 1,25	8113342	48,60	
	TSTCU	315	160	Lähtökaulus pyöreälle kanavalle 1,25	8113312	53,02	
	TSTCU	315	200	Lähtökaulus pyöreälle kanavalle 1,25	8113313	66,27	•
	TSTCU	315	250	Lähtökaulus pyöreälle kanavalle 1,25	8113314	75,19	•
	TSTCU	315	315	Lähtökaulus pyöreälle kanavalle 1,25	8113315	88,75	•
	TSTCU	400	160	Lähtökaulus pyöreälle kanavalle 1,25	8113343	50,75	
	TSTCU	400	200	Lähtökaulus pyöreälle kanavalle 1,25	8113316	63,66	•

1,2 mm kanavat ja osat (osat ilman tiivistettä)

TSR 6

Lähtökaulus pyöreälle kanavalle	Tuote-koodi	Koko 1	Koko 2	Tuotteen kuvaus	LVI-koodi	Hinta €/kpl	Var. tuote
	TSTCU	400	250	Lähtökaulus pyöreälle kanavalle 1,25	8113317	81,20	•
	TSTCU	400	315	Lähtökaulus pyöreälle kanavalle 1,25	8113318	92,27	•
	TSTCU	400	400	Lähtökaulus pyöreälle kanavalle 1,25	8113319	96,88	•
	TSTCU	500	160	Lähtökaulus pyöreälle kanavalle 1,25	8113344	79,99	
	TSTCU	500	200	Lähtökaulus pyöreälle kanavalle 1,25	8113345	87,27	
	TSTCU	500	250	Lähtökaulus pyöreälle kanavalle 1,25	8113320	63,38	•
	TSTCU	500	315	Lähtökaulus pyöreälle kanavalle 1,25	8113321	102,70	•
	TSTCU	500	400	Lähtökaulus pyöreälle kanavalle 1,25	8113322	100,69	•
	TSTCU	500	500	Lähtökaulus pyöreälle kanavalle 1,25	8113323	196,38	•
	TSTCU	630	200	Lähtökaulus pyöreälle kanavalle 1,25	8113346	73,16	
	TSTCU	630	250	Lähtökaulus pyöreälle kanavalle 1,25	8113347	87,10	
	TSTCU	630	315	Lähtökaulus pyöreälle kanavalle 1,25	8113324	130,64	
	TSTCU	630	400	Lähtökaulus pyöreälle kanavalle 1,25	8113325	134,56	
	TSTCU	630	500	Lähtökaulus pyöreälle kanavalle 1,25	8113326	182,90	
	TSTCU	630	630	Lähtökaulus pyöreälle kanavalle 1,25	8113327	217,74	•
	TSTCU	800	250	Lähtökaulus pyöreälle kanavalle 1,25	8113348	105,48	
	TSTCU	800	315	Lähtökaulus pyöreälle kanavalle 1,25	8113349	118,67	
	TSTCU	800	400	Lähtökaulus pyöreälle kanavalle 1,25	8113328	98,76	•
	TSTCU	800	500	Lähtökaulus pyöreälle kanavalle 1,25	8113329	174,84	
	TSTCU	800	630	Lähtökaulus pyöreälle kanavalle 1,25	8113330	197,78	•
	TSTCU	800	800	Lähtökaulus pyöreälle kanavalle 1,25	8113331	303,26	
	TSTCU	1000	315	Lähtökaulus pyöreälle kanavalle 1,25	8113350	133,91	
	TSTCU	1000	400	Lähtökaulus pyöreälle kanavalle 1,25	8113351	160,69	
	TSTCU	1000	500	Lähtökaulus pyöreälle kanavalle 1,25	8113332	214,64	
	TSTCU	1000	630	Lähtökaulus pyöreälle kanavalle 1,25	8113333	229,56	
	TSTCU	1000	800	Lähtökaulus pyöreälle kanavalle 1,25	8113334	325,21	
	TSTCU	1000	1000	Lähtökaulus pyöreälle kanavalle 1,25	8113335	401,73	
	TSTCU	1250	315	Lähtökaulus pyöreälle kanavalle 1,25	8113352	173,79	
	TSTCU	1250	400	Lähtökaulus pyöreälle kanavalle 1,25	8113353	266,28	
	TSTCU	1250	500	Lähtökaulus pyöreälle kanavalle 1,25	8113354	313,20	
TSTCU	1250	630	Lähtökaulus pyöreälle kanavalle 1,25	8113337	376,43		
TSTCU	1250	800	Lähtökaulus pyöreälle kanavalle 1,25	8113338	406,04		
TSTCU	1250	1000	Lähtökaulus pyöreälle kanavalle 1,25	8113339	661,26		
TSTCU	1250	1250	Lähtökaulus pyöreälle kanavalle 1,25	8113339	661,26		



Puhdistusluukku pyöreälle kanavalle	Tuote-koodi	Koko	Tuotteen kuvaus	Hinta €/kpl	Var. tuote
	IPPR		Katso sivu 22 tuote IPPR		

TSR 7

ZM31 sinkki-magnesium kanavat ja osat



Tuote-koodi	Koko	Pituus	Mate.	Tuotteen kuvaus	LVI-koodi	Hinta €/kpl	Var. tuote
SRT	100	3000	ZM31	Kierresaumakanava tulpattu ZM31	8120249	37,28	
SRT	125	3000	ZM31	Kierresaumakanava tulpattu ZM31	8120251	46,11	
SRT	160	3000	ZM31	Kierresaumakanava tulpattu ZM31	8120252	59,61	
SRT	200	3000	ZM31	Kierresaumakanava tulpattu ZM31	8120253	76,00	
SRT	250	3000	ZM31	Kierresaumakanava tulpattu ZM31	8120254	95,78	
SRT	315	3000	ZM31	Kierresaumakanava tulpattu ZM31	8120255	122,00	
SRT	400	3000	ZM31	Kierresaumakanava tulpattu ZM31	8120256	164,56	
SRT	500	3000	ZM31	Kierresaumakanava tulpattu ZM31	8120257	207,06	
SRT	630	3000	ZM31	Kierresaumakanava tulpattu ZM31	8120258	264,28	
SRT	800	3000	ZM31	Kierresaumakanava tulpattu ZM31	8120259	333,78	
SRT	1000	3000	ZM31	Kierresaumakanava tulpattu ZM31	8120248	551,72	
SRT	1250	3000	ZM31	Kierresaumakanava tulpattu ZM31	8120250	688,17	

90° kulma



Tuote-koodi	Koko	Pituus	Mate.	Tuotteen kuvaus	LVI-koodi	Hinta €/kpl	Var. tuote
BFU	100	90	ZM31	Kulmayhde ZM31 BFU ZM31 myös 15° ja 30°	8120001	55,00	
BFU	125	90	ZM31	Kulmayhde ZM31	8120003	42,61	
BFU	160	90	ZM31	Kulmayhde ZM31	8120004	57,78	
BFU	200	90	ZM31	Kulmayhde ZM31	8120005	60,22	
BFU	250	90	ZM31	Kulmayhde ZM31	8120006	73,72	
BFU	315	90	ZM31	Kulmayhde ZM31	8120007	83,33	
BFU	400	90	ZM31	Kulmayhde ZM31	8120008	131,00	
BFU	500	90	ZM31	Kulmayhde ZM31	8120009	173,50	
BFU	630	90	ZM31	Kulmayhde ZM31	8120010	330,61	
BFU	800	90	ZM31	Kulmayhde ZM31	8120011	620,89	
BFU	1000	90	ZM31	Kulmayhde ZM31	8120000	1448,44	
BFU	1250	90	ZM31	Kulmayhde ZM31	8120002	1646,56	

45° kulma



Tuote-koodi	Koko	Pituus	Mate.	Tuotteen kuvaus	LVI-koodi	Hinta €/kpl	Var. tuote
BFU	100	45	ZM31	Kulmayhde ZM31	8120013	46,44	
BFU	125	45	ZM31	Kulmayhde ZM31	8120015	29,89	
BFU	160	45	ZM31	Kulmayhde ZM31	8120016	36,28	
BFU	200	45	ZM31	Kulmayhde ZM31	8120017	47,50	
BFU	250	45	ZM31	Kulmayhde ZM31	8120018	62,44	
BFU	315	45	ZM31	Kulmayhde ZM31	8120019	59,22	
BFU	400	45	ZM31	Kulmayhde ZM31	8120020	101,44	
BFU	500	45	ZM31	Kulmayhde ZM31	8120021	126,50	
BFU	630	45	ZM31	Kulmayhde ZM31	8120022	234,50	
BFU	800	45	ZM31	Kulmayhde ZM31	8120023	436,22	
BFU	1000	45	ZM31	Kulmayhde ZM31	8120012	1126,72	
BFU	1250	45	ZM31	Kulmayhde ZM31	8120014	1336,39	



Tuote-koodi	Koko	Pituus	Mate.	Tuotteen kuvaus	LVI-koodi	Hinta €/kpl	Var. tuote
NPU	100		ZM31	Liitinyhde kanavalle ZM31	8120025	10,78	
NPU	125		ZM31	Liitinyhde kanavalle ZM31	8120027	10,78	
NPU	160		ZM31	Liitinyhde kanavalle ZM31	8120028	10,78	
NPU	200		ZM31	Liitinyhde kanavalle ZM31	8120029	11,00	
NPU	250		ZM31	Liitinyhde kanavalle ZM31	8120030	17,56	
NPU	315		ZM31	Liitinyhde kanavalle ZM31	8120031	23,28	
NPU	400		ZM31	Liitinyhde kanavalle ZM31	8120032	35,83	
NPU	500		ZM31	Liitinyhde kanavalle ZM31	8120033	46,94	
NPU	630		ZM31	Liitinyhde kanavalle ZM31	8120034	85,44	
NPU	800		ZM31	Liitinyhde kanavalle ZM31	8120035	100,50	
NPU	1000		ZM31	Liitinyhde kanavalle ZM31	8120024	343,50	
NPU	1250		ZM31	Liitinyhde kanavalle ZM31	8120026	402,89	



## ZM31 sinkki-magnesium kanavat ja osat

TSR 7

	Tuote-koodi	Koko	Pituus	Mate.	Tuotteen kuvaus	LVI-koodi	Hinta €/kpl	Var. tuote
	MF	100		ZM31	Liitinyhde osalle ZM31	8120037	5,22	
	MF	125		ZM31	Liitinyhde osalle ZM31	8120039	5,39	
	MF	160		ZM31	Liitinyhde osalle ZM31	8120040	6,67	
	MF	200		ZM31	Liitinyhde osalle ZM31	8120041	8,17	
	MF	250		ZM31	Liitinyhde osalle ZM31	8120042	8,44	
	MF	315		ZM31	Liitinyhde osalle ZM31	8120043	9,56	
	MF	400		ZM31	Liitinyhde osalle ZM31	8120044	17,00	
	MF	500		ZM31	Liitinyhde osalle ZM31	8120045	13,44	
	MF	630		ZM31	Liitinyhde osalle ZM31	8120046	37,33	
	MF	800		ZM31	Liitinyhde osalle ZM31	8120047	42,56	
	MF	1000		ZM31	Liitinyhde osalle ZM31	8120036	57,67	
	MF	1250		ZM31	Liitinyhde osalle ZM31	8120038	111,61	
	ESU	100		ZM31	Tulppa kanavalle ZM31	8120049	19,28	
	ESU	125		ZM31	Tulppa kanavalle ZM31	8120051	31,06	
	ESU	160		ZM31	Tulppa kanavalle ZM31	8120052	22,94	
	ESU	200		ZM31	Tulppa kanavalle ZM31	8120053	22,44	
	ESU	250		ZM31	Tulppa kanavalle ZM31	8120054	32,17	
	ESU	315		ZM31	Tulppa kanavalle ZM31	8120055	34,00	
	ESU	400		ZM31	Tulppa kanavalle ZM31	8120056	54,00	
	ESU	500		ZM31	Tulppa kanavalle ZM31	8120057	65,00	
	ESU	630		ZM31	Tulppa kanavalle ZM31	8120058	113,17	
	ESU	800		ZM31	Tulppa kanavalle ZM31	8120059	151,67	
	ESU	1000		ZM31	Tulppa kanavalle ZM31	8120048	411,17	
	ESU	1250		ZM31	Tulppa kanavalle ZM31	8120050	522,56	
	EPF	100		ZM31	Tulppa osalle ZM31	8120061	15,39	
	EPF	125		ZM31	Tulppa osalle ZM31	8120063	16,06	
	EPF	160		ZM31	Tulppa osalle ZM31	8120064	16,72	
	EPF	200		ZM31	Tulppa osalle ZM31	8120065	16,78	
	EPF	250		ZM31	Tulppa osalle ZM31	8120066	19,89	
	EPF	315		ZM31	Tulppa osalle ZM31	8120067	26,28	
	EPF	400		ZM31	Tulppa osalle ZM31	8120068	33,94	
	EPF	500		ZM31	Tulppa osalle ZM31	8120069	37,11	
	EPF	630		ZM31	Tulppa osalle ZM31	8120070	111,39	
	EPF	800		ZM31	Tulppa osalle ZM31	8120071	151,44	
	EPF	1000		ZM31	Tulppa osalle ZM31	8120060	181,83	
	EPF	1250		ZM31	Tulppa osalle ZM31	8120062	170,78	



TSR 7

ZM31 sinkki-magnesium kanavat ja osat



Tuote-koodi	Koko	Pituus	Mate.	Tuotteen kuvaus	LVI-koodi	Hinta €/kpl	Var. tuote
ILU	100		ZM31	Lähtökaulus tasopinnalle, jyrkkä ZM31	8120082	18,39	
ILU	125		ZM31	Lähtökaulus tasopinnalle, jyrkkä ZM31	8120084	10,39	
ILU	160		ZM31	Lähtökaulus tasopinnalle, jyrkkä ZM31	8120085	11,78	
ILU	200		ZM31	Lähtökaulus tasopinnalle, jyrkkä ZM31	8120086	12,61	
ILU	250		ZM31	Lähtökaulus tasopinnalle, jyrkkä ZM31	8120087	15,00	
ILU	315		ZM31	Lähtökaulus tasopinnalle, jyrkkä ZM31	8120088	19,28	
ILU	400		ZM31	Lähtökaulus tasopinnalle, jyrkkä ZM31	8120089	27,56	
ILU	500		ZM31	Lähtökaulus tasopinnalle, jyrkkä ZM31	8120090	30,67	
ILU	630		ZM31	Lähtökaulus tasopinnalle, jyrkkä ZM31	8120091	68,94	
ILU	800		ZM31	Lähtökaulus tasopinnalle, jyrkkä ZM31	8120092	75,11	
ILU	1000		ZM31	Lähtökaulus tasopinnalle, jyrkkä ZM31	8120081	330,61	
ILU	1250		ZM31	Lähtökaulus tasopinnalle, jyrkkä ZM31	8120083	368,56	



Tuote-koodi	Koko	Pituus	Mate.	Tuotteen kuvaus	LVI-koodi	Hinta €/kpl	Var. tuote
RCU	125	100	ZM31	Muuntoyhde, keskeinen, osakokoiset päät ZM31	8120093	29,72	
RCU	160	100	ZM31	Muuntoyhde, keskeinen, osakokoiset päät ZM31	8120094	78,50	
RCU	160	125	ZM31	Muuntoyhde, keskeinen, osakokoiset päät ZM31	8120095	41,11	
RCU	200	100	ZM31	Muuntoyhde, keskeinen, osakokoiset päät ZM31	8120096	77,33	
RCU	200	125	ZM31	Muuntoyhde, keskeinen, osakokoiset päät ZM31	8120098	49,00	
RCU	200	160	ZM31	Muuntoyhde, keskeinen, osakokoiset päät ZM31	8120097	81,50	
RCU	250	125	ZM31	Muuntoyhde, keskeinen, osakokoiset päät ZM31	8120099	58,72	
RCU	250	160	ZM31	Muuntoyhde, keskeinen, osakokoiset päät ZM31	8120100	39,56	
RCU	250	200	ZM31	Muuntoyhde, keskeinen, osakokoiset päät ZM31	8120101	65,94	
RCU	315	200	ZM31	Muuntoyhde, keskeinen, osakokoiset päät ZM31	8120102	64,83	
RCU	315	250	ZM31	Muuntoyhde, keskeinen, osakokoiset päät ZM31	8120103	66,17	



Tuote-koodi	Koko	Pituus	Mate.	Tuotteen kuvaus	LVI-koodi	Hinta €/kpl	Var. tuote
RLU	400	200	ZM31	Muuntoyhde, epäkesko, osakokoiset päät ZM31	8120110	90,89	
RLU	400	250	ZM31	Muuntoyhde, epäkesko, osakokoiset päät ZM31	8120111	104,28	
RLU	400	315	ZM31	Muuntoyhde, epäkesko, osakokoiset päät ZM31	8120112	97,50	
RLU	500	200	ZM31	Muuntoyhde, epäkesko, osakokoiset päät ZM31	8120113	109,00	
RLU	500	250	ZM31	Muuntoyhde, epäkesko, osakokoiset päät ZM31	8120114	114,39	
RLU	500	315	ZM31	Muuntoyhde, epäkesko, osakokoiset päät ZM31	8120115	117,50	
RLU	500	400	ZM31	Muuntoyhde, epäkesko, osakokoiset päät ZM31	8120116	118,50	
RLU	630	315	ZM31	Muuntoyhde, epäkesko, osakokoiset päät ZM31	8120117	178,56	
RLU	630	400	ZM31	Muuntoyhde, epäkesko, osakokoiset päät ZM31	8120118	177,00	
RLU	630	500	ZM31	Muuntoyhde, epäkesko, osakokoiset päät ZM31	8120119	167,11	
RLU	800	400	ZM31	Muuntoyhde, epäkesko, osakokoiset päät ZM31	8120120	282,28	
RLU	800	500	ZM31	Muuntoyhde, epäkesko, osakokoiset päät ZM31	8120121	285,39	
RLU	800	630	ZM31	Muuntoyhde, epäkesko, osakokoiset päät ZM31	8120122	309,22	
RLU	1000	500	ZM31	Muuntoyhde, epäkesko, osakokoiset päät ZM31	8120104	664,56	
RLU	1000	630	ZM31	Muuntoyhde, epäkesko, osakokoiset päät ZM31	8120105	668,50	
RLU	1000	800	ZM31	Muuntoyhde, epäkesko, osakokoiset päät ZM31	8120106	648,94	
RLU	1250	630	ZM31	Muuntoyhde, epäkesko, osakokoiset päät ZM31	8120107	1169,28	
RLU	1250	800	ZM31	Muuntoyhde, epäkesko, osakokoiset päät ZM31	8120108	850,00	
RLU	1250	1000	ZM31	Muuntoyhde, epäkesko, osakokoiset päät ZM31	8120109	985,72	

ZM31 sinkki-magnesium kanavat ja osat

TSR 7



Tuote-koodi	Koko	Pituus	Mate.	Tuotteen kuvaus	LVI-koodi	Hinta €/kpl	Var. tuote
TCU	100	100	ZM31	T-yhde ZM31	8120129	68,78	
TCU	125	100	ZM31	T-yhde ZM31	8120133	68,78	
TCU	125	125	ZM31	T-yhde ZM31	8120134	108,56	
TCU	160	100	ZM31	T-yhde ZM31	8120135	85,94	
TCU	160	125	ZM31	T-yhde ZM31	8120136	112,94	
TCU	160	160	ZM31	T-yhde ZM31	8120137	104,22	
TCU	200	100	ZM31	T-yhde ZM31	8120138	115,61	
TCU	200	125	ZM31	T-yhde ZM31	8120139	115,83	
TCU	200	160	ZM31	T-yhde ZM31	8120140	121,78	
TCU	200	200	ZM31	T-yhde ZM31	8120141	126,50	
TCU	250	100	ZM31	T-yhde ZM31	8120142	100,67	
TCU	250	125	ZM31	T-yhde ZM31	8120143	119,67	
TCU	250	160	ZM31	T-yhde ZM31	8120144	124,33	
TCU	250	200	ZM31	T-yhde ZM31	8120145	128,56	
TCU	250	250	ZM31	T-yhde ZM31	8120146	142,72	
TCU	315	100	ZM31	T-yhde ZM31	8120147	69,33	
TCU	315	125	ZM31	T-yhde ZM31	8120148	191,00	
TCU	315	160	ZM31	T-yhde ZM31	8120149	94,83	
TCU	315	200	ZM31	T-yhde ZM31	8120150	179,56	
TCU	315	250	ZM31	T-yhde ZM31	8120151	135,94	
TCU	315	315	ZM31	T-yhde ZM31	8120152	197,56	
TCU	400	100	ZM31	T-yhde ZM31	8120153	152,33	
TCU	400	125	ZM31	T-yhde ZM31	8120154	142,17	
TCU	400	160	ZM31	T-yhde ZM31	8120155	146,72	
TCU	400	200	ZM31	T-yhde ZM31	8120156	190,28	
TCU	400	250	ZM31	T-yhde ZM31	8120157	180,72	
TCU	400	315	ZM31	T-yhde ZM31	8120158	176,28	
TCU	400	400	ZM31	T-yhde ZM31	8120159	180,72	
TCU	500	125	ZM31	T-yhde ZM31	8120160	157,39	
TCU	500	160	ZM31	T-yhde ZM31	8120161	162,00	
TCU	500	200	ZM31	T-yhde ZM31	8120162	97,33	
TCU	500	250	ZM31	T-yhde ZM31	8120163	216,78	
TCU	500	315	ZM31	T-yhde ZM31	8120164	219,67	
TCU	500	400	ZM31	T-yhde ZM31	8120165	194,50	
TCU	500	500	ZM31	T-yhde ZM31	8120166	179,72	
TCU	630	200	ZM31	T-yhde ZM31	8120169	382,22	
TCU	630	315	ZM31	T-yhde ZM31	8120170	386,61	
TCU	630	400	ZM31	T-yhde ZM31	8120171	316,89	
TCU	630	500	ZM31	T-yhde ZM31	8120172	336,94	
TCU	630	630	ZM31	T-yhde ZM31	8120173	433,06	
TCU	800	315	ZM31	T-yhde ZM31	8120175	494,00	
TCU	800	400	ZM31	T-yhde ZM31	8120176	502,22	
TCU	800	500	ZM31	T-yhde ZM31	8120177	505,39	
TCU	800	630	ZM31	T-yhde ZM31	8120178	589,83	
TCU	800	800	ZM31	T-yhde ZM31	8120179	758,11	
TCU	1000	400	ZM31	T-yhde ZM31	8120125	1207,61	
TCU	1000	500	ZM31	T-yhde ZM31	8120126	1235,00	
TCU	1000	630	ZM31	T-yhde ZM31	8120127	1168,61	
TCU	1000	800	ZM31	T-yhde ZM31	8120128	1451,17	
TCU	1000	1000	ZM31	T-yhde ZM31	8120123	1843,94	
TCU	1250	630	ZM31	T-yhde ZM31	8120132	1595,06	
TCU	1250	800	ZM31	T-yhde ZM31	8120260	1492,28	
TCU	1250	1000	ZM31	T-yhde ZM31	8120130	2140,33	
TCU	1250	1250	ZM31	T-yhde ZM31	8120131	1608,72	



TSR 7

ZM31 sinkki-magnesium kanavat ja osat



Tuote-koodi	Koko	Pituus	Mate.	Tuotteen kuvaus	LVI-koodi	Hinta €/kpl	Var. tuote
TSTCU	100	100	ZM31	Lähtökaulus pyöreälle kanavalle ZM31	8120186	42,28	
TSTCU	125	100	ZM31	Lähtökaulus pyöreälle kanavalle ZM31	8120194	38,06	
TSTCU	125	125	ZM31	Lähtökaulus pyöreälle kanavalle ZM31	8120195	46,67	
TSTCU	160	100	ZM31	Lähtökaulus pyöreälle kanavalle ZM31	8120196	42,56	
TSTCU	160	125	ZM31	Lähtökaulus pyöreälle kanavalle ZM31	8120197	36,44	
TSTCU	160	160	ZM31	Lähtökaulus pyöreälle kanavalle ZM31	8120198	42,11	
TSTCU	200	125	ZM31	Lähtökaulus pyöreälle kanavalle ZM31	8120199	41,11	
TSTCU	200	160	ZM31	Lähtökaulus pyöreälle kanavalle ZM31	8120200	43,28	
TSTCU	200	200	ZM31	Lähtökaulus pyöreälle kanavalle ZM31	8120201	45,11	
TSTCU	250	100	ZM31	Lähtökaulus pyöreälle kanavalle ZM31	8120202	42,56	
TSTCU	250	125	ZM31	Lähtökaulus pyöreälle kanavalle ZM31	8120203	43,67	
TSTCU	250	160	ZM31	Lähtökaulus pyöreälle kanavalle ZM31	8120204	35,11	
TSTCU	250	200	ZM31	Lähtökaulus pyöreälle kanavalle ZM31	8120205	58,78	
TSTCU	250	250	ZM31	Lähtökaulus pyöreälle kanavalle ZM31	8120206	49,78	
TSTCU	315	100	ZM31	Lähtökaulus pyöreälle kanavalle ZM31	8120207	42,72	
TSTCU	315	125	ZM31	Lähtökaulus pyöreälle kanavalle ZM31	8120208	43,94	
TSTCU	315	160	ZM31	Lähtökaulus pyöreälle kanavalle ZM31	8120209	42,11	
TSTCU	315	200	ZM31	Lähtökaulus pyöreälle kanavalle ZM31	8120210	58,22	
TSTCU	315	250	ZM31	Lähtökaulus pyöreälle kanavalle ZM31	8120211	50,00	
TSTCU	315	315	ZM31	Lähtökaulus pyöreälle kanavalle ZM31	8120212	61,78	
TSTCU	400	100	ZM31	Lähtökaulus pyöreälle kanavalle ZM31	8120213	43,39	
TSTCU	400	125	ZM31	Lähtökaulus pyöreälle kanavalle ZM31	8120214	56,33	
TSTCU	400	160	ZM31	Lähtökaulus pyöreälle kanavalle ZM31	8120215	58,11	
TSTCU	400	200	ZM31	Lähtökaulus pyöreälle kanavalle ZM31	8120216	61,06	
TSTCU	400	250	ZM31	Lähtökaulus pyöreälle kanavalle ZM31	8120217	65,11	
TSTCU	400	315	ZM31	Lähtökaulus pyöreälle kanavalle ZM31	8120218	72,33	
TSTCU	400	400	ZM31	Lähtökaulus pyöreälle kanavalle ZM31	8120219	94,22	
TSTCU	500	125	ZM31	Lähtökaulus pyöreälle kanavalle ZM31	8120220	49,89	
TSTCU	500	160	ZM31	Lähtökaulus pyöreälle kanavalle ZM31	8120221	57,56	
TSTCU	500	200	ZM31	Lähtökaulus pyöreälle kanavalle ZM31	8120222	53,00	
TSTCU	500	250	ZM31	Lähtökaulus pyöreälle kanavalle ZM31	8120223	65,33	
TSTCU	500	315	ZM31	Lähtökaulus pyöreälle kanavalle ZM31	8120224	79,11	
TSTCU	500	400	ZM31	Lähtökaulus pyöreälle kanavalle ZM31	8120225	93,78	
TSTCU	500	500	ZM31	Lähtökaulus pyöreälle kanavalle ZM31	8120226	125,94	
TSTCU	630	125	ZM31	Lähtökaulus pyöreälle kanavalle ZM31	8120227	49,56	
TSTCU	630	160	ZM31	Lähtökaulus pyöreälle kanavalle ZM31	8120228	55,50	
TSTCU	630	200	ZM31	Lähtökaulus pyöreälle kanavalle ZM31	8120229	65,33	
TSTCU	630	250	ZM31	Lähtökaulus pyöreälle kanavalle ZM31	8120230	76,78	
TSTCU	630	315	ZM31	Lähtökaulus pyöreälle kanavalle ZM31	8120231	88,39	
TSTCU	630	400	ZM31	Lähtökaulus pyöreälle kanavalle ZM31	8120232	108,56	
TSTCU	630	500	ZM31	Lähtökaulus pyöreälle kanavalle ZM31	8120233	157,67	
TSTCU	630	630	ZM31	Lähtökaulus pyöreälle kanavalle ZM31	8120234	199,61	
TSTCU	800	250	ZM31	Lähtökaulus pyöreälle kanavalle ZM31	8120235	76,33	
TSTCU	800	315	ZM31	Lähtökaulus pyöreälle kanavalle ZM31	8120236	91,33	
TSTCU	800	400	ZM31	Lähtökaulus pyöreälle kanavalle ZM31	8120237	135,22	
TSTCU	800	500	ZM31	Lähtökaulus pyöreälle kanavalle ZM31	8120238	136,44	
TSTCU	800	630	ZM31	Lähtökaulus pyöreälle kanavalle ZM31	8120239	186,56	
TSTCU	800	800	ZM31	Lähtökaulus pyöreälle kanavalle ZM31	8120240	263,78	
TSTCU	1000	315	ZM31	Lähtökaulus pyöreälle kanavalle ZM31	8120181	115,72	
TSTCU	1000	400	ZM31	Lähtökaulus pyöreälle kanavalle ZM31	8120182	134,44	
TSTCU	1000	500	ZM31	Lähtökaulus pyöreälle kanavalle ZM31	8120183	139,39	
TSTCU	1000	630	ZM31	Lähtökaulus pyöreälle kanavalle ZM31	8120184	241,44	
TSTCU	1000	800	ZM31	Lähtökaulus pyöreälle kanavalle ZM31	8120185	272,33	
TSTCU	1000	1000	ZM31	Lähtökaulus pyöreälle kanavalle ZM31	8120180	681,89	
TSTCU	1250	315	ZM31	Lähtökaulus pyöreälle kanavalle ZM31	8120189	101,67	
TSTCU	1250	400	ZM31	Lähtökaulus pyöreälle kanavalle ZM31	8120190	159,78	
TSTCU	1250	500	ZM31	Lähtökaulus pyöreälle kanavalle ZM31	8120191	186,33	
TSTCU	1250	630	ZM31	Lähtökaulus pyöreälle kanavalle ZM31	8120192	327,33	
TSTCU	1250	800	ZM31	Lähtökaulus pyöreälle kanavalle ZM31	8120193	300,39	
TSTCU	1250	1000	ZM31	Lähtökaulus pyöreälle kanavalle ZM31	8120187	619,61	
TSTCU	1250	1250	ZM31	Lähtökaulus pyöreälle kanavalle ZM31	8120188	730,56	

## ZM31 sinkki-magnesium kanavat ja osat

TSR 7

Avattava säätöpelti mittayhteellä ZM31	Tuote-koodi	Koko	Tuotteen kuvaus	Kpl/laatikko	Kpl/lava	LVI-koodi	Hinta €/kpl	Var. tuote
	TLSPM	100	Kanavaosaluukku säätöpellillä ja mittayhteillä ZM31			8120241	125,94	
	TLSPM	125	Kanavaosaluukku säätöpellillä ja mittayhteillä ZM31			8120242	128,78	
	TLSPM	160	Kanavaosaluukku säätöpellillä ja mittayhteillä ZM31			8120243	148,67	
	TLSPM	200	Kanavaosaluukku säätöpellillä ja mittayhteillä ZM31			8120244	186,50	
	TLSPM	250	Kanavaosaluukku säätöpellillä ja mittayhteillä ZM31			8120245	242,89	
	TLSPM	315	Kanavaosaluukku säätöpellillä ja mittayhteillä ZM31			8120246	334,33	
	TLSPM	400	Kanavaosaluukku säätöpellillä ja mittayhteillä ZM31			8120247	653,50	



TSR8

### Kuljetuskanavat- ja osat



Tuote-koodi	Koko	Pituus	Mater.	Tuotteen kuvaus	Lindab tuotenro	Hinta €/kpl	Var. tuote
LRTR	80	500	GALV	Transfer pyöreä pituussaumattu kanava	296100	22,13	
LRTR	100	500	GALV	Transfer pyöreä pituussaumattu kanava	296104	21,76	
LRTR	100	1000	GALV	Transfer pyöreä pituussaumattu kanava	296106	28,38	•
LRTR	100	1500	GALV	Transfer pyöreä pituussaumattu kanava	296108	54,28	
LRTR	100	2000	GALV	Transfer pyöreä pituussaumattu kanava	296110	42,69	•
LRTR	125	500	GALV	Transfer pyöreä pituussaumattu kanava	296112	23,46	
LRTR	125	1000	GALV	Transfer pyöreä pituussaumattu kanava	296114	31,33	•
LRTR	125	1500	GALV	Transfer pyöreä pituussaumattu kanava	296116	75,85	
LRTR	125	2000	GALV	Transfer pyöreä pituussaumattu kanava	296118	60,77	•
LRTR	160	500	GALV	Transfer pyöreä pituussaumattu kanava	296136	25,85	
LRTR	160	1000	GALV	Transfer pyöreä pituussaumattu kanava	296138	35,47	•
LRTR	160	1500	GALV	Transfer pyöreä pituussaumattu kanava	296140	51,66	
LRTR	160	2000	GALV	Transfer pyöreä pituussaumattu kanava	296142	73,14	•
LRTR	200	500	GALV	Transfer pyöreä pituussaumattu kanava	296152	30,36	
LRTR	200	1000	GALV	Transfer pyöreä pituussaumattu kanava	296154	45,08	•
LRTR	200	1500	GALV	Transfer pyöreä pituussaumattu kanava	296156	73,05	
LRTR	200	2000	GALV	Transfer pyöreä pituussaumattu kanava	296158	80,87	•
LRTR	250	500	GALV	Transfer pyöreä pituussaumattu kanava	296172	36,75	
LRTR	250	1000	GALV	Transfer pyöreä pituussaumattu kanava	296174	54,33	•
LRTR	250	1500	GALV	Transfer pyöreä pituussaumattu kanava	296176	89,84	
LRTR	250	2000	GALV	Transfer pyöreä pituussaumattu kanava	296178	101,43	•
LRTR	315	500	GALV	Transfer pyöreä pituussaumattu kanava	296192	42,92	
LRTR	315	1000	GALV	Transfer pyöreä pituussaumattu kanava	296194	67,62	
LRTR	315	2000	GALV	Transfer pyöreä pituussaumattu kanava	296198	130,96	
LRTR	315	3000	GALV	Transfer pyöreä pituussaumattu kanava	296200	256,59	
LRTR	350	2000	GALV	Transfer pyöreä pituussaumattu kanava	296208	176,36	
LRTR	400	1000	GALV	Transfer pyöreä pituussaumattu kanava	296214	97,15	
LRTR	400	2000	GALV	Transfer pyöreä pituussaumattu kanava	296218	186,48	
LRTR	500	1000	GALV	Transfer pyöreä pituussaumattu kanava	296234	118,40	
LRTR	500	1500	GALV	Transfer pyöreä pituussaumattu kanava	296236	173,56	
LRTR	500	2000	GALV	Transfer pyöreä pituussaumattu kanava	296238	248,03	
LRTR	630	1500	GALV	Transfer pyöreä pituussaumattu kanava	296258	555,50	



Tuote-koodi	Koko	Pituus	Mater.	Tuotteen kuvaus	LVI-koodi	Hinta €/kpl	Var. tuote
PTR	100		GALV	Sovitinosa LRTR -kanavaan	296982	16,65	•
PTR	125		GALV	Sovitinosa LRTR -kanavaan	296984	18,26	•
PTR	160		GALV	Sovitinosa LRTR -kanavaan	296990	18,40	•
PTR	200		GALV	Sovitinosa LRTR -kanavaan	296994	25,85	•
PTR	250		GALV	Sovitinosa LRTR -kanavaan	296998	27,74	•
PTR	315		GALV	Sovitinosa LRTR -kanavaan	297002	31,56	
PTR	400		GALV	Sovitinosa LRTR -kanavaan	297006	36,39	
PTR	500		GALV	Sovitinosa LRTR -kanavaan	297010	40,02	
PTR	630		GALV	Sovitinosa LRTR -kanavaan	772680	39,24	

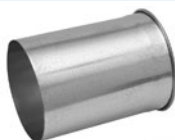

Tuote-koodi	Koko	Pituus	Mater.	Tuotteen kuvaus	LVI-koodi	Hinta €/kpl	Var. tuote
TLTR1	100		GALV	Sovitejatko, sisäosa	296310	21,60	•
TLTR1	125		GALV	Sovitejatko, sisäosa	296312	22,72	•
TLTR1	160		GALV	Sovitejatko, sisäosa	296318	23,36	•
TLTR1	200		GALV	Sovitejatko, sisäosa	296322	28,72	•
TLTR1	250		GALV	Sovitejatko, sisäosa	296326	31,56	•

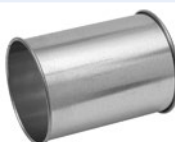

Tuote-koodi	Koko	Pituus	Mater.	Tuotteen kuvaus	LVI-koodi	Hinta €/kpl	Var. tuote
TLTR2	100		GALV	Sovitejatko, ulompi osa	101473	16,47	
TLTR2	125		GALV	Sovitejatko, ulompi osa	101474	16,93	
TLTR2	160		GALV	Sovitejatko, ulompi osa	101477	18,17	
TLTR2	200		GALV	Sovitejatko, ulompi osa	101479	27,42	
TLTR2	250		GALV	Sovitejatko, ulompi osa	101481	29,81	

## Kuljetuskanavat- ja osat

TSR8



Tuote-koodi	Koko	Pituus	Mater.	Tuotteen kuvaus	Lindab tuotenro	Hinta €/kpl	Var. tuote
TSRTR	80		GALV	Transfer joustava kanava	297200	7,82	
TSRTR	100		GALV	Transfer joustava kanava	297202	8,10	
TSRTR	125		GALV	Transfer joustava kanava	297204	8,37	
TSRTR	150		GALV	Transfer joustava kanava	297208	8,97	
TSRTR	160		GALV	Transfer joustava kanava	297210	9,06	
TSRTR	180		GALV	Transfer joustava kanava	297212	9,29	
TSRTR	500		GALV	Transfer joustava kanava	297230	18,63	



Tuote-koodi	Koko	Pituus	Mater.	Tuotteen kuvaus	Lindab tuotenro	Hinta €/kpl	Var. tuote
ILTR	100		GALV	Transfer tasolähtökaulus	296002	15,05	
ILTR	125		GALV	Transfer tasolähtökaulus	296004	24,82	
ILTR	160		GALV	Transfer tasolähtökaulus	296010	14,08	
ILTR	200		GALV	Transfer tasolähtökaulus	296014	21,16	
ILTR	250		GALV	Transfer tasolähtökaulus	296018	18,39	
ILTR	315		GALV	Transfer tasolähtökaulus	296022	31,50	
ILTR	400		GALV	Transfer tasolähtökaulus	296026	33,84	
ILTR	500		GALV	Transfer tasolähtökaulus	296030	34,28	



Tuote-koodi	Koko	Pituus	Mater.	Tuotteen kuvaus	Lindab tuotenro	Hinta €/kpl	Var. tuote
BTR	80	30	GALV	Transfer kulmayhde prässätty	105521	19,53	
BTR	80	45	GALV	Transfer kulmayhde prässätty	105522	20,27	
BTR	80	60	GALV	Transfer kulmayhde prässätty	105523	49,10	
BTR	80	90	GALV	Transfer kulmayhde prässätty	105524	22,94	
BTR	100	15	GALV	Transfer kulmayhde prässätty	105498	19,72	•
BTR	100	30	GALV	Transfer kulmayhde prässätty	105500	20,03	•
BTR	100	45	GALV	Transfer kulmayhde prässätty	105502	18,79	•
BTR	100	60	GALV	Transfer kulmayhde prässätty	105504	28,46	•
BTR	100	90	GALV	Transfer kulmayhde prässätty	105505	22,01	•
BTR	125	15	GALV	Transfer kulmayhde prässätty	105507	20,89	•
BTR	125	30	GALV	Transfer kulmayhde prässätty	105506	22,26	•
BTR	125	45	GALV	Transfer kulmayhde prässätty	105508	19,22	•
BTR	125	60	GALV	Transfer kulmayhde prässätty	105510	34,22	•
BTR	125	90	GALV	Transfer kulmayhde prässätty	105511	24,80	•
BTR	160	30	GALV	Transfer kulmayhde prässätty	105512	25,98	•
BTR	160	45	GALV	Transfer kulmayhde prässätty	105514	23,13	•
BTR	160	60	GALV	Transfer kulmayhde prässätty	105516	65,29	•
BTR	160	90	GALV	Transfer kulmayhde prässätty	105517	30,75	•
BTR	200	30	GALV	Transfer kulmayhde prässätty	105556	59,21	•
BTR	200	45	GALV	Transfer kulmayhde prässätty	105557	86,30	•
BTR	200	60	GALV	Transfer kulmayhde prässätty	105558	85,87	•
BTR	200	90	GALV	Transfer kulmayhde prässätty	105559	96,60	•
BTR	250	30	GALV	Transfer kulmayhde prässätty	105566	81,03	
BTR	250	45	GALV	Transfer kulmayhde prässätty	105567	97,34	
BTR	250	60	GALV	Transfer kulmayhde prässätty	105568	130,08	
BTR	250	90	GALV	Transfer kulmayhde prässätty	105569	122,76	



TSR8

Kuljetuskanavat- ja osat



Tuote-koodi	Koko	Pituus	Mater.	Tuotteen kuvaus	Lindab tuotenro	Hinta €/kpl	Var. tuote
BSFTR	200	15	GALV	Transfer kulmayhde palaosa	105700	58,59	
BSFTR	200	30	GALV	Transfer kulmayhde palaosa	105701	67,77	
BSFTR	200	45	GALV	Transfer kulmayhde palaosa	105702	92,19	
BSFTR	200	60	GALV	Transfer kulmayhde palaosa	105703	95,91	
BSFTR	200	90	GALV	Transfer kulmayhde palaosa	105704	110,24	•
BSFTR	250	30	GALV	Transfer kulmayhde palaosa	105711	73,90	•
BSFTR	250	45	GALV	Transfer kulmayhde palaosa	105712	78,00	•
BSFTR	250	60	GALV	Transfer kulmayhde palaosa	105713	86,24	•
BSFTR	250	90	GALV	Transfer kulmayhde palaosa	105714	100,13	•
BSFTR	315	15	GALV	Transfer kulmayhde palaosa	105720	77,07	•
BSFTR	315	30	GALV	Transfer kulmayhde palaosa	105721	88,54	
BSFTR	315	45	GALV	Transfer kulmayhde palaosa	105722	100,50	
BSFTR	315	60	GALV	Transfer kulmayhde palaosa	105723	113,03	
BSFTR	315	90	GALV	Transfer kulmayhde palaosa	105724	137,14	
BSFTR	400	45	GALV	Transfer kulmayhde palaosa	105732	165,97	
BSFTR	400	60	GALV	Transfer kulmayhde palaosa	105733	195,73	
BSFTR	400	90	GALV	Transfer kulmayhde palaosa	105734	252,53	
BSFTR	500	30	GALV	Transfer kulmayhde palaosa	105741	179,37	
BSFTR	500	45	GALV	Transfer kulmayhde palaosa	105742	225,43	
BSFTR	500	60	GALV	Transfer kulmayhde palaosa	105743	280,67	
BSFTR	500	90	GALV	Transfer kulmayhde palaosa	105744	385,33	
BSFTR	630	90	GALV	Transfer kulmayhde palaosa	105759	860,06	



Tuote-koodi	Koko	Pituus	Mater.	Tuotteen kuvaus	Lindab tuotenro	Hinta €/kpl	Var. tuote
RCLTR	100	80	GALV	Transfer pitkä keskeinen muuntoyhde	296890	22,40	
RCLTR	125	80	GALV	Transfer pitkä keskeinen muuntoyhde	296892	23,97	
RCLTR	125	100	GALV	Transfer pitkä keskeinen muuntoyhde	296894	29,12	•
RCLTR	160	80	GALV	Transfer pitkä keskeinen muuntoyhde	296904	34,50	
RCLTR	160	100	GALV	Transfer pitkä keskeinen muuntoyhde	296906	32,94	
RCLTR	160	125	GALV	Transfer pitkä keskeinen muuntoyhde	296908	32,38	•
RCLTR	200	80	GALV	Transfer pitkä keskeinen muuntoyhde	773054	40,94	
RCLTR	200	100	GALV	Transfer pitkä keskeinen muuntoyhde	773055	33,53	
RCLTR	200	125	GALV	Transfer pitkä keskeinen muuntoyhde	296924	40,16	
RCLTR	200	160	GALV	Transfer pitkä keskeinen muuntoyhde	296928	39,38	•
RCLTR	250	100	GALV	Transfer pitkä keskeinen muuntoyhde	884243	41,49	
RCLTR	250	125	GALV	Transfer pitkä keskeinen muuntoyhde	773060	35,47	
RCLTR	250	160	GALV	Transfer pitkä keskeinen muuntoyhde	296936	44,25	
RCLTR	250	200	GALV	Transfer pitkä keskeinen muuntoyhde	296940	45,08	
RCLTR	315	125	GALV	Transfer pitkä keskeinen muuntoyhde	773065	57,64	
RCLTR	315	160	GALV	Transfer pitkä keskeinen muuntoyhde	296946	55,06	
RCLTR	315	200	GALV	Transfer pitkä keskeinen muuntoyhde	297027	133,72	
RCLTR	315	250	GALV	Transfer pitkä keskeinen muuntoyhde	296948	53,18	
RCLTR	400	160	GALV	Transfer pitkä keskeinen muuntoyhde	296956	66,38	
RCLTR	400	200	GALV	Transfer pitkä keskeinen muuntoyhde	296958	65,92	
RCLTR	400	250	GALV	Transfer pitkä keskeinen muuntoyhde	296960	62,51	
RCLTR	400	315	GALV	Transfer pitkä keskeinen muuntoyhde	296954	59,85	
RCLTR	400	350	GALV	Transfer pitkä keskeinen muuntoyhde	296962	56,99	
RCLTR	500	200	GALV	Transfer pitkä keskeinen muuntoyhde	296973	86,80	
RCLTR	500	250	GALV	Transfer pitkä keskeinen muuntoyhde	296975	82,20	
RCLTR	500	315	GALV	Transfer pitkä keskeinen muuntoyhde	296977	74,61	
RCLTR	500	400	GALV	Transfer pitkä keskeinen muuntoyhde	296979	73,83	



Tuote-koodi	Koko 1	Koko 2	Koko 3	Tuotteen kuvaus	Lindab tuotenro	Hinta €/kpl	Var. tuote
TVTR30	100	80	80	Transfer T-yhde	297102	62,83	
TVTR30	100	100	100	Transfer T-yhde	297106	67,28	
TVTR30	125	100	80	Transfer T-yhde	297108	65,96	
TVTR30	125	100	100	Transfer T-yhde	297110	70,36	
TVTR30	125	125	100	Transfer T-yhde	297112	70,58	
TVTR30	125	125	125	Transfer T-yhde	297114	76,52	
TVTR30	125	125	80	Transfer T-yhde	507759	66,22	
TVTR30	160	125	100	Transfer T-yhde	297120	75,37	



## Kuljetuskanavat- ja osat

TSR8

Tuote-koodi	Koko 1	Koko 2	Koko 3	Tuotteen kuvaus	Lindab tuotenro	Hinta €/kpl	Var. tuote
TVTR30	160	125	125	Transfer T-yhde	297122	82,06	
TVTR30	160	125	80	Transfer T-yhde	507774	70,58	
TVTR30	160	160	100	Transfer T-yhde	297124	76,03	
TVTR30	160	160	125	Transfer T-yhde	297126	82,72	
TVTR30	160	160	160	Transfer T-yhde	297128	93,24	
TVTR30	200	160	125	Transfer T-yhde	297132	90,86	•
TVTR30	200	160	160	Transfer T-yhde	507803	102,26	•
TVTR30	200	200	100	Transfer T-yhde	297134	86,77	•
TVTR30	200	200	125	Transfer T-yhde	297136	93,85	•
TVTR30	200	200	160	Transfer T-yhde	507809	105,29	•
TVTR30	250	160	160	Transfer T-yhde	507833	110,62	•
TVTR30	250	160	200	Transfer T-yhde	590236	128,17	•
TVTR30	250	200	160	Transfer T-yhde	507841	113,61	•
TVTR30	250	250	250	Transfer T-yhde	297142	152,72	•
TVTR30	250	250	160	Transfer T-yhde	507850	114,27	•

Tuote-koodi	Koko 1	Koko 2	Mater.	Tuotteen kuvaus	Lindab tuotenro	Hinta €/kpl	Var. tuote
YVTR30	80	80	GALV	Transfer Y-yhde	297170	53,28	
YVTR30	100	80	GALV	Transfer Y-yhde	297172	54,82	
YVTR30	100	100	GALV	Transfer Y-yhde	297174	54,78	
YVTR30	200	100	GALV	Transfer Y-yhde	507603	66,79	
YVTR30	125	125	GALV	Transfer Y-yhde	507579	60,10	
YVTR30	160	160	GALV	Transfer Y-yhde	507594	70,18	
YVTR30	200	160	GALV	Transfer Y-yhde	507607	78,23	
YVTR30	200	200	GALV	Transfer Y-yhde	507610	90,77	
YVTR30	250	250	GALV	Transfer Y-yhde	507629	111,23	
YVTR30	300	300	GALV	Transfer Y-yhde	507640	151,40	
YVTR30	500	315	GALV	Transfer Y-yhde	507696	245,61	

Tuote-koodi	Koko 1	Koko 2	Mater.	Tuotteen kuvaus	Lindab tuotenro	Hinta €/kpl	Var. tuote
PSVTR30	125	125	GALV	Transfer lähtökaulus pyöreälle kanavalle	296878	56,03	
PSVTR30	200	125	GALV	Transfer lähtökaulus pyöreälle kanavalle	296874	75,81	
PSVTR30	250	160	GALV	Transfer lähtökaulus pyöreälle kanavalle	772300	151,71	
PSVTR30	250	250	GALV	Transfer lähtökaulus pyöreälle kanavalle	772304	103,41	

Tuote-koodi	Koko 1	Mater.	Tuotteen kuvaus	Lindab tuotenro	Hinta €/kpl	Var. tuote
EPTR	80	GALV	Tranfer tulppa	296050	10,44	
EPTR	100	GALV	Tranfer tulppa	296052	11,50	
EPTR	125	GALV	Tranfer tulppa	296054	12,01	
EPTR	160	GALV	Tranfer tulppa	296060	14,26	
EPTR	200	GALV	Tranfer tulppa	296064	18,49	
EPTR	250	GALV	Tranfer tulppa	296068	22,13	
EPTR	315	GALV	Tranfer tulppa	296072	32,98	
EPTR	400	GALV	Tranfer tulppa	296076	37,44	

Tuote-koodi	Koko 1	Mater.	Tuotteen kuvaus	Lindab tuotenro	Hinta €/kpl	Var. tuote
ILRTR	630	GALV	Tranfer sovitinosa SR-kanavalle	296036	102,17	
ILRTR	800	GALV	Tranfer sovitinosa SR-kanavalle	296040	108,72	
ILRTR	900	GALV	Tranfer sovitinosa SR-kanavalle	296042	119,99	

Tuote-koodi	Koko 1	Mater.	Tuotteen kuvaus	Lindab tuotenro	Hinta €/kpl	Var. tuote
MFK	100	GALV	Kiristinliitin EPDM-kumitiivisteellä	296530	38,09	
MFK	125	GALV	Kiristinliitin EPDM-kumitiivisteellä	296532	39,69	
MFK	150	GALV	Kiristinliitin EPDM-kumitiivisteellä	296536	43,81	
MFK	160	GALV	Kiristinliitin EPDM-kumitiivisteellä	296538	44,06	
MFK	200	GALV	Kiristinliitin EPDM-kumitiivisteellä	296542	48,51	
MFK	250	GALV	Kiristinliitin EPDM-kumitiivisteellä	296546	54,73	
MFK	315	GALV	Kiristinliitin EPDM-kumitiivisteellä	296550	62,29	
MFK	400	GALV	Kiristinliitin EPDM-kumitiivisteellä	296554	83,03	
MFK	500	GALV	Kiristinliitin EPDM-kumitiivisteellä	296558	103,78	



TSR8

## Kuljetuskanavat- ja osat



Tuote-koodi	Koko 1	Mater.	Tuotteen kuvaus	Lindab tuotenro	Hinta €/kpl	Var. tuote
MFTR	100	GALV	Transfer naarasoviteosa	297582	8,97	
MFTR	125	GALV	Transfer naarasoviteosa	297584	9,34	
MFTR	160	GALV	Transfer naarasoviteosa	297590	9,98	
MFTR	200	GALV	Transfer naarasoviteosa	297594	13,06	
MFTR	250	GALV	Transfer naarasoviteosa	297598	13,71	
MFTR	300	GALV	Transfer naarasoviteosa	297600	32,94	



Tuote-koodi	Koko 1	Mater.	Tuotteen kuvaus	Lindab tuotenro	Hinta €/kpl	Var. tuote
OTRTH	32	GALV	Transfer muuntoyhde	296702	49,22	
OTRTH	50	GALV	Transfer muuntoyhde	296708	44,67	



Tuote-koodi	Koko 1	Mater.	Tuotteen kuvaus	Lindab tuotenro	Hinta €/kpl	Var. tuote
ORING	100	GALV	Transfer tiiviste	296410	8,56	•
ORING	125	GALV	Transfer tiiviste	296412	10,32	•
ORING	160	GALV	Transfer tiiviste	296418	11,08	•
ORING	200	GALV	Transfer tiiviste	296422	12,76	•
ORING	250	GALV	Transfer tiiviste	296426	14,52	•



Tuote-koodi	Koko 1	Mater.	Tuotteen kuvaus	Lindab tuotenro	Hinta €/kpl	Var. tuote
SB	80	GALV	Transfer pikapantaliitin	296358	23,03	
SB	100	GALV	Transfer pikapantaliitin	296360	23,26	•
SB	125	GALV	Transfer pikapantaliitin	296362	23,66	•
SB	160	GALV	Transfer pikapantaliitin	296368	24,13	•
SB	200	GALV	Transfer pikapantaliitin	296372	28,59	•
SB	250	GALV	Transfer pikapantaliitin	296376	29,93	•
SB	300	GALV	Transfer pikapantaliitin	296378	44,66	
SB	315	GALV	Transfer pikapantaliitin	296380	44,66	
SB	350	GALV	Transfer pikapantaliitin	296382	46,05	
SB	400	GALV	Transfer pikapantaliitin	296384	47,04	
SB	450	GALV	Transfer pikapantaliitin	296386	48,66	
SB	500	GALV	Transfer pikapantaliitin	296388	50,11	



Tuote-koodi	Koko 1	Mater.	Tuotteen kuvaus	Lindab tuotenro	Hinta €/kpl	Var. tuote
SB-2	80	GALV	Transfer pantaliitin ruuvikiristyksellä	297530	20,36	
SB-2	100	GALV	Transfer pantaliitin ruuvikiristyksellä	297532	20,59	
SB-2	125	GALV	Transfer pantaliitin ruuvikiristyksellä	297534	21,00	
SB-2	150	GALV	Transfer pantaliitin ruuvikiristyksellä	297538	21,63	
SB-2	160	GALV	Transfer pantaliitin ruuvikiristyksellä	297540	21,46	
SB-2	200	GALV	Transfer pantaliitin ruuvikiristyksellä	297544	24,01	
SB-2	250	GALV	Transfer pantaliitin ruuvikiristyksellä	297548	25,17	
SB-2	315	GALV	Transfer pantaliitin ruuvikiristyksellä	297552	31,73	
SB-2	400	GALV	Transfer pantaliitin ruuvikiristyksellä	297556	33,93	
SB-2	500	GALV	Transfer pantaliitin ruuvikiristyksellä	297560	36,60	



Tuote-koodi	Koko 1	Pituus	Tuotteen kuvaus	Lindab tuotenro	Hinta €/kpl	Var. tuote
THTR	80	6000	Transfer joustava kanava	296458	337,05	
THTR	100	6000	Transfer joustava kanava	296460	401,42	
THTR	125	6000	Transfer joustava kanava	296462	578,15	
THTR	150	6000	Transfer joustava kanava	775945	700,63	
THTR	160	6000	Transfer joustava kanava	296466	713,26	
THTR	200	6000	Transfer joustava kanava	296470	911,47	



# Muuta ilmanvaihtosi tarpeenmukaiseksi



## Lindab **Ultra BT**

Tilojen itsenäinen  
ohjausjärjestelmä

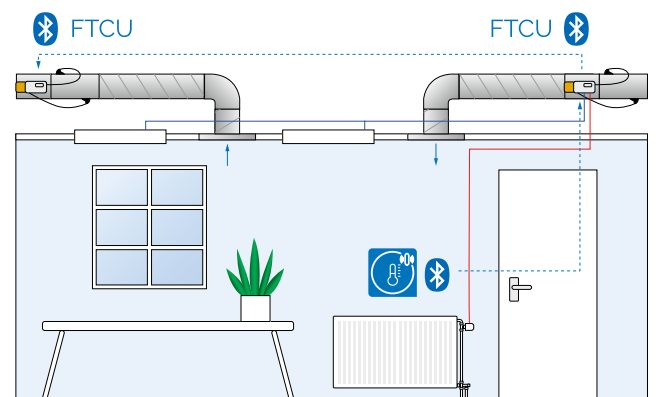

Suorakaidekanavistot



LKR

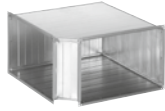

LBR



LBXR

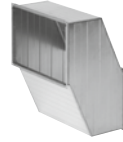

LBSR



LDR

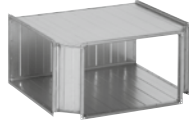

LTTR



LAR



LPSR



LORU











LEPR

Asennustarvikkeet

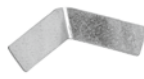
Liitoslista	Tuote-koodi	Pituus	Tuotteen kuvaus	Lava-määrä	LVI-koodi	Hinta €/kpl	Var. tuote
	RJFPC3	5000	Liitoslista RJFP 20mm 5m			19,76	
	RJFPC1	5000	Liitoslista RJFP 30mm 5m			22,84	
	RJFPC3	5000	Liitoslista RJFP 40mm 5m			53,80	
Työntölista	Tuote-koodi	Pituus	Tuotteen kuvaus	Lava-määrä	LVI-koodi	Hinta €/kpl	Var. tuote
	RJSP-40	5000	Työntölista 5m (RJFP)			14,96	
Kulmaliitin	Tuote-koodi	Pituus	Tuotteen kuvaus	Lava-määrä	LVI-koodi	Hinta €/kpl	Var. tuote
	RJCL	76	Kulmaliitin 20mm (RJFP)			0,55	
	RJCL	103	Kulmaliitin 30mm (RJFP)			1,20	
	RJCL	123	Kulmaliitin 40mm (RJFP)			3,15	
Liitospuittipidike	Tuote-koodi	Pituus	Tuotteen kuvaus	Lava-määrä	LVI-koodi	Hinta €/kpl	Var. tuote
	RJBC	5000	Liitospuittipidike (RJFP)		8105441	0,85	
Tiiviste	Tuote-koodi	Pituus	Tuotteen kuvaus	Lava-määrä	LVI-koodi	Hinta €/kpl	Var. tuote
	RJSM	10000	Tiiviste liimapinnalla 12mm 10m (RJFP 30/40)			4,35	
	RJSM	10000	Tiiviste liimapinnalla 9mm 10m (RJFP 20)			3,55	
Riipuntatuki	Tuote-koodi	Pituus	Tuotteen kuvaus	Lava-määrä	LVI-koodi	Hinta €/kpl	Var. tuote
	WCLGM		L-mallinen riipuntatuki kumilla		8331065	1,50	

## Asennustarvikkeet

TSR 10

Liitoslista	Tuote-koodi	Pituus	Tuotteen kuvaus	Lava-määrä	LVI-koodi	Hinta €/kpl	Var. tuote	
	LS-1	5000	Liitoslista, galvanoitu	300	8331061	14,35	•	
	LS-1	5000	Liitoslista, haponkestävä		-	88,35		
Työntölista	Tuote-koodi	Pituus	Tuotteen kuvaus	Lava-määrä	LVI-koodi	Hinta €/kpl	Var. tuote	
	LS-3	5000	Työntölista, galvanoitu	50	8331063	8,55	•	
	LS-3	2500	Työntölista, HST		-	33,45		
Tiiviste	Tuote-koodi	Tuotteen kuvaus	LVI-koodi	Hinta €/kpl	Var. tuote			
	LS-2	Tiiviste, suora, 10 m	10 m	8331069	6,72	•		
	LS-31	Tiiviste, kulma, 250 m	250 m	8331068	163,15	•		
Sisäkulma	Tuote-koodi	Tuotteen kuvaus	LVI-koodi	Hinta €/kpl	Var. tuote			
	LS-4	Kulmaliitin sisä, galvanoitu	8331016	0,31	•			
Ulkokulma	Tuote-koodi	Tuotteen kuvaus	LVI-koodi	Hinta €/kpl	Var. tuote			
	LS-5	Kulmaliitin ulko, galvanoitu	8331008	0,58	•			
L-2 asennuskisko, galvanoitu	Tuote-koodi	Koko	Pituus	Tuotteen kuvaus	Pakkaus-määrä	LVI-koodi	Hinta €/kpl	Var. tuote
	L-2	2	2000	L-2 kisko	6	8331069	20,00	•
U-2 asennuskisko, galvanoitu	Tuote-koodi	Koko	Pituus	Tuotteen kuvaus	Pakkaus-määrä	LVI-koodi	Hinta €/kpl	Var. tuote
	U-2	2	2000	U-2 kisko	6	-	17,00	•
M8 IV-sanka, pikakiinnitys	Tuote-koodi	Koko	Tuotteen kuvaus	Pakkaus-määrä	LVI-koodi	Hinta €/kpl	Var. tuote	
	DRSN	80	M8-SAN kannatussanka, pikakiinnitys	100	8331950	1,74		
	DRSN	100	M8-SAN kannatussanka, pikakiinnitys	100	8331951	1,67	•	
	DRSN	125	M8-SAN kannatussanka, pikakiinnitys	100	8331952	2,04	•	
	DRSN	160	M8-SAN kannatussanka, pikakiinnitys	50	8331954	2,22	•	
	DRSN	200	M8-SAN kannatussanka, pikakiinnitys	50	8331955	2,68	•	
	DRSN	250	M8-SAN kannatussanka, pikakiinnitys	50	8331956	3,31	•	
	DRSN	315	M8-SAN kannatussanka, pikakiinnitys	50	8331957	3,61	•	
	DRSN	400	M8-SAN kannatussanka, pikakiinnitys	50	8331958	5,15	•	
IV-sanka, pari	Tuote-koodi	Koko	Tuotteen kuvaus	LVI-koodi	Hinta €/kpl	Var. tuote		
	I-SAN	80	I-sanka, pari	-	2,57			
	I-SAN	100	I-sanka, pari	-	1,24			
	I-SAN	125	I-sanka, pari	-	1,50			
	I-SAN	160	I-sanka, pari	-	1,64			
	I-SAN	200	I-sanka, pari	-	1,97			
	I-SAN	250	I-sanka, pari	-	2,98	•		
	I-SAN	315	I-sanka, pari	-	3,85	•		
	I-SAN	400	I-sanka, pari	-	6,00	•		
	I-SAN	500	I-sanka, pari	-	6,82	•		
	I-SAN	630	I-sanka, pari	-	8,65	•		
	I-SAN	800	I-sanka, pari	-	12,88	•		
	I-SAN	1000	I-sanka, pari	-	15,41	•		
	I-SAN	1250	I-sanka, pari	-	20,30	•		



TSR10

Asennustarvikkeet



Konsolikannake	Tuote-koodi	Koko	Tuotteen kuvaus	LVI-koodi	Hinta €/kpl	Var. tuote
	CLS	300	Konsolikannake	3231123	19,21	
	CLS	400	Konsolikannake	3231124	21,63	
	CLS	500	Konsolikannake	3231125	24,36	
	CLS	600	Konsolikannake	3231126	26,95	
	CLS	800	Konsolikannake	3231128	40,29	
	CLS	1000	Konsolikannake	3231129	46,48	
	CLS	1300	Konsolikannake	3231130	55,12	

IV-kuilukannake	Tuote-koodi	Koko	Tuotteen kuvaus	LVI-koodi	Hinta €/kpl	Var. tuote
	KUILU	100	Kuilukannake pari	-	17,28	
	KUILU	125	Kuilukannake pari	-	17,52	
	KUILU	160	Kuilukannake pari	-	18,72	
	KUILU	200	Kuilukannake pari	-	19,20	
	KUILU	250	Kuilukannake pari	-	20,56	
	KUILU	315	Kuilukannake pari	-	23,21	
	KUILU	400	Kuilukannake pari	-	24,31	
	KUILU	500	Kuilukannake pari	-	35,77	
	KUILU	630	Kuilukannake pari	-	44,77	
	KUILU	800	Kuilukannake pari	-	51,40	
	KUILU	1000	Kuilukannake pari	-	63,71	

Kierretangot	Tuote-koodi	Koko	Pituus	Tuotteen kuvaus	Pakkaus-määrä	LVI-koodi	Hinta €/kpl	Var. tuote
	OSB	8	2000	8 mm kierretanko	25	300275	4,97	•
	OSB	10	2000	10 mm kierretanko	25	300278	7,61	

Kiinnityslaipat	Tuote-koodi	Koko	Pituus	Tuotteen kuvaus	Pakkaus-määrä	LVI-koodi	Hinta €/kpl	Var. tuote
	FL	80		Laippa		8307000	18,59	
	FL	100		Laippa		8307002	19,67	
	FL	125		Laippa		8307004	24,05	
	FL	160		Laippa		8307005	34,06	
	FL	200		Laippa		8307006	46,53	
	FL	250		Laippa		8307007	34,51	
	FL	315		Laippa		8307008	46,60	
	FL	400		Laippa		8307009	55,11	
	FL	500		Laippa		8307010	76,11	
	FL	630		Laippa		8307011	104,79	
	FL	800		Laippa		8307012	134,88	
	FL	1000		Laippa		8307013	169,49	
	FL	1250		Laippa		8307014	284,15	
	FL 4404	80		Laippa hst		8307040	125,09	
	FL 4404	100		Laippa hst		8307042	127,96	
	FL 4404	125		Laippa hst		8307044	149,13	
	FL 4404	160		Laippa hst		8307045	149,57	
	FL 4404	200		Laippa hst		8307046	150,65	
	FL 4404	250		Laippa hst		8307047	157,02	
	FL 4404	315		Laippa hst		8307048	227,68	
	FL 4404	400		Laippa hst		8307049	279,77	
	FL 4404	500		Laippa hst		8307050	314,44	
	FL 4404	630		Laippa hst		8307051	447,38	
	FL 4404	800		Laippa hst		8307052	535,93	
	FL 4404	1000		Laippa hst		8307053	763,93	
	FL 4404	1250		Laippa hst		8307054	1176,3	

**Nettohinnoitellut tuotteet**

TSR 10

**Smart Tools**

SR Cutter tarvikkeet	Tuote-koodi	Tuotteen kuvaus	LVI-koodi	Hinta €/kpl tuote	Var.
	SRCS2 3000	SR-Cutter penkki	8356041	980,82	•
	CSS	Cutter-leikkuri	8356040	1248,75	•
	CSSB	Cutter-akkuleikkuri		1747,20	
	CSCP40	Click-pihdit, koot 80-200 mm	8356045	241,04	
	CSCP60	Click-pihdit, koot 250-315 mm	8356046	241,04	
	CSCPS2	Click-asennussarja penkkiin	8356043	167,68	
	NCP	Cutter-piikkipihdit	8356044	43,60	



Smart tools	Tuote-koodi	Tuotteen kuvaus	LVI-koodi	Hinta €/kpl tuote	Var.
	SRR	Kanavarullat	8356054	157,20	•
	SRH	Kanavahanko	8356055	47,20	•
	KNIFE	Puukko, järeä, Hultafors	-	11,50	
	DC	Kanavahäkin suojapeite 3 m	9910120	30,50	•
	DC	Kanavahäkin suojapeite 6 m	-	61,50	•
	TRO	Kanavakärri	8356056	152,00	•
	TROB	Sivulaita pari (2 kpl) kanavakärriin (TRO)	8356057	115,30	•
	DRÄCO	Akkuleikkuri	-	1250,00	•



SRCS 2



CSS



CSSB



NCP



SRR



SRH



KNIFE



DC



TRO



TRO + TROB

Acotec vaimennuslevyt	Tuote-koodi	Paksuus mm	Levyn koko mm	Tuotteen kuvaus	LVI-koodi	Hinta €/kpl tuote	Var.
	Acotec-10-LAM	10	500 x 1800	Acotec-10-LAM vaimennuslevy	503301	13,00	•
	Acotec-30-LAM	30	500 x 1800	Acotec-30-LAM vaimennuslevy	503299	17,50	•
	Acotec-50-LAM	50	500 x 1800	Acotec-50-LAM vaimennuslevy	503297	23,00	•
	Acotec-100-LAM	100	500 x 1800	Acotec-100-LAM vaimennuslevy	503295	40,00	•

TSR11

## Hajottajat ja liitäntälaatikot











Formo	Tuote-koodi	Liitos-koko	Hajottaja-koko	Tuotteen kuvaus	LVI-koodi	Hinta €/kpl	Var. tuote
	PKA		125	Kattohajotin	8617640	91,89	•
	PKA		160	Kattohajotin	8617641	113,29	•
	PKA		200	Kattohajotin	8617642	143,81	•
	PKA		250	Kattohajotin	8617643	166,55	
	PKA		315	Kattohajotin	8617644	199,01	
	PKA		400	Kattohajotin	8617645	223,94	
	PCA		100	Kattohajotin	8617646	81,68	
	PCA		125	Kattohajotin	8617647	68,06	
	PCA		160	Kattohajotin	8617648	95,99	
	PCA		200	Kattohajotin	8617649	117,70	
	PCA		250	Kattohajotin	8617650	133,24	
	PCA		315	Kattohajotin	8617651	161,92	
	PCA		400	Kattohajotin	8617652	181,29	
	LKA		125	Kattohajotin	8617653	91,89	
	LKA		160	Kattohajotin	8617654	107,99	
	LKA		200	Kattohajotin	8617655	134,00	
	LKA		250	Kattohajotin	8617656	162,84	
	LKA		315	Kattohajotin	8617657	178,11	
	LKA		400	Kattohajotin	8617658	199,95	
	LCA		100	Kattohajotin	8617880	96,42	
	LCA		125	Kattohajotin	8617881	86,78	
	LCA		160	Kattohajotin	8617882	98,52	
	LCA		200	Kattohajotin	8617883	112,55	
	LCA		250	Kattohajotin	8617884	129,93	
	LCA		315	Kattohajotin	8617885	158,39	
	LCA		400	Kattohajotin	8617886	188,33	
	CRL		100	Kattohajotin	8617659	100,81	
	CRL		125	Kattohajotin	8617660	128,27	
	CRL		160	Kattohajotin	8617661	152,84	•
	CRL		200	Kattohajotin	8617662	173,22	•
	CRL		250	Kattohajotin	8617663	205,09	•
	CRL		315	Kattohajotin	8617664	256,07	•
	CRL		400	Kattohajotin	8617665	333,57	
	CRLN		100	Kattohajotin	8617897	148,66	
	CRLN		125	Kattohajotin	8617898	157,69	
	CRLN		160	Kattohajotin	8617899	167,76	
	CRLN		200	Kattohajotin	8617900	194,29	
	CRLN		250	Kattohajotin	8617901	225,57	
	CRLN		315	Kattohajotin	8617902	276,26	
	CRLN		400	Kattohajotin	8617903	350,56	

Suuntausosat Formo-hajottimille	Tuote-koodi	Liitos-koko	Tuotteen kuvaus	LVI-koodi	Hinta €/kpl	Var. tuote
	DAZ	125-400	Ilmavirran suuntausosasarja			Tarj. muk.



## Hajottajat ja liitäntälaatikot

TSR 11

Integra	Tuote-koodi	Liitos-koko	Hajottaja-koko	Tuotteen kuvaus	LVI-koodi	Hinta €/kpl	Var. tuote
	PC6		125	Kattohajotin	8617769	245,09	
	PC6		160	Kattohajotin	8617770	270,63	
	PC6		200	Kattohajotin	8617771	274,71	
	PC6		250	Kattohajotin	8617772	334,40	
	PC6		315	Kattohajotin	8617773	326,12	
	PC7		160	Kattohajotin sisäänrakennetulla pyörrevirtaosalla	8617774	320,72	
	PC7		200	Kattohajotin sisäänrakennetulla pyörrevirtaosalla	8617775	331,36	
	PC7		250	Kattohajotin sisäänrakennetulla pyörrevirtaosalla	8617776	372,31	
	RC14		160	Pyörrevirtahajotin, kiinteät säleet	8617777	242,29	
	RC14		200	Pyörrevirtahajotin, kiinteät säleet	8617778	260,55	
	RC14		250	Pyörrevirtahajotin, kiinteät säleet	8617779	269,51	
	RC14		315	Pyörrevirtahajotin, kiinteät säleet	8617780	294,63	
	RC15		160	Pyörrevirtahajotin, säädettävät säleet	8617781	233,32	
	RC15		200	Pyörrevirtahajotin, säädettävät säleet	8617782	250,10	
	RC15		250	Pyörrevirtahajotin, säädettävät säleet	8617783	279,90	
	RC15		315	Pyörrevirtahajotin, säädettävät säleet	8617784	304,75	
	NC19		125	Suutinhajotin	8617666	245,14	
	NC19		160	Suutinhajotin	8617667	296,90	
	NC19		200	Suutinhajotin	8617668	301,13	
	NC19		250	Suutinhajotin	8617669	362,68	
	NC19		315	Suutinhajotin	8617670	372,91	
	LCC		125	Kattohajotin	8617787	220,65	
	LCC		160	Kattohajotin	8617786	211,94	
	LCC		200	Kattohajotin	8617787	220,65	
	LCC		250	Kattohajotin	8617788	223,75	
	LCC		315	Kattohajotin	8617789	217,44	
	LCP		125	Kattohajotin	8617671	191,45	
	LCP		160	Kattohajotin	8617672	192,14	
	LCP		200	Kattohajotin	8617673	193,02	
	LCP		250	Kattohajotin	8617674	193,81	
	LCP		315	Kattohajotin	8617675	197,22	
	LKP		125	Kattohajotin	8617676	163,86	
	LKP		160	Kattohajotin	8617677	165,34	•
	LKP		200	Kattohajotin	8617678	166,39	•
	LKP		250	Kattohajotin	8617679	171,14	•
	LKP		315	Kattohajotin	8617680	223,50	•
	RCG		125	Pyörrevirtahajotin	8617891	80,22	
	RCG		160	Pyörrevirtahajotin	8617892	92,57	
	RCG		200	Pyörrevirtahajotin	8617893	110,15	
	RCG		250	Pyörrevirtahajotin	8617894	132,11	
	RCG		315	Pyörrevirtahajotin	8617895	164,11	
	RCG		400	Pyörrevirtahajotin	8617896	198,95	



TSR11

## Hajottajat ja liitäntälaatikot



Versio	Tuote-koodi	Liitos-koko	Hajottaja-koko	Tuotteen kuvaus	LVI-koodi	Hinta €/kpl	Var. tuote
	PS1VS0		200	Kattohajotin	8617791	288,30	
	PS1VS0		250	Kattohajotin	8617792	309,28	
	PS1VS0		315	Kattohajotin	8617793	350,48	
	PS8VS0		160	Kattohajotin pyörrevirtaosalla	8617794	324,33	
	PS8VS0		200	Kattohajotin pyörrevirtaosalla	8617795	339,45	
	PS8VS0		250	Kattohajotin pyörrevirtaosalla	8617796	363,13	
	PS8VS0		315	Kattohajotin pyörrevirtaosalla	8617797	418,91	
	NS19VS0		160	Suutinhajotin	8617681	256,58	•
	NS19VS0		200	Suutinhajotin	8617682	252,13	•
	NS19VS0		250	Suutinhajotin	8617683	273,86	•
	NS19VS0		315	Suutinhajotin	8617684	334,25	•
	RS14VS0		160	Pyörrevirtahajotin kiinteällä säleellä	8617685	272,14	
	RS14VS0		200	Pyörrevirtahajotin kiinteällä säleellä	8617686	283,62	
	RS14VS0		250	Pyörrevirtahajotin kiinteällä säleellä	8617687	292,12	
	RS14VS0		315	Pyörrevirtahajotin kiinteällä säleellä	8617688	343,98	
	RS15VS0		200	Pyörrevirtahajotin säädettävällä säleellä	8617798	260,84	
RS15VS0		250	Pyörrevirtahajotin säädettävällä säleellä	8617799	269,25		
RS15VS0		315	Pyörrevirtahajotin säädettävällä säleellä	8617800	311,19		
GS23VE0		160	Poistoilmalaite	8617801	281,50		
GS23VE0		200	Poistoilmalaite	8617802	281,00		
GS23VE0		250	Poistoilmalaite	8617803	332,28		
GS23VE0		315	Poistoilmalaite	8617804	395,30		

Versio	Tuote-koodi	Liitos-koko	Hajottaja-koko	Tuotteen kuvaus	LVI-koodi	Hinta €/kpl	Var. tuote
	PS1HS2	160		Kattohajotin kiinteällä liitäntälaatikolla	8617805	487,17	
	PS1HS2	200		Kattohajotin kiinteällä liitäntälaatikolla	8617806	567,12	
	PS1HS2	250		Kattohajotin kiinteällä liitäntälaatikolla	8617807	611,95	
	PS1HS2	315		Kattohajotin kiinteällä liitäntälaatikolla	8617808	671,58	
	PS8HS2	125		Kattohajotin pyörrevirtaosalla ja kiinteällä liitäntälaatikolla	8617809	474,80	
	PS8HS2	160		Kattohajotin pyörrevirtaosalla ja kiinteällä liitäntälaatikolla	8617810	500,13	
	PS8HS2	200		Kattohajotin pyörrevirtaosalla ja kiinteällä liitäntälaatikolla	8617811	549,36	
	PS8HS2	250		Kattohajotin pyörrevirtaosalla ja kiinteällä liitäntälaatikolla	8617812	619,78	
	PS8HS2	315		Kattohajotin pyörrevirtaosalla ja kiinteällä liitäntälaatikolla	8617813	671,58	
	NS19HS2	125		Suutinhajotin kiinteällä liitäntälaatikolla	8617689	400,61	
	NS19HS2	160		Suutinhajotin kiinteällä liitäntälaatikolla	8617690	421,98	
	NS19HS2	200		Suutinhajotin kiinteällä liitäntälaatikolla	8617691	476,40	
	NS19HS2	250		Suutinhajotin kiinteällä liitäntälaatikolla	8617692	537,72	
	NS19HS2	315		Suutinhajotin kiinteällä liitäntälaatikolla	8617693	596,47	
	RS14HS2	125		Pyörrevirtahajotin kiinteällä liitäntälaatikolla	8617814	420,17	
	RS14HS2	160		Pyörrevirtahajotin kiinteällä liitäntälaatikolla	8617815	436,60	
	RS14HS2	200		Pyörrevirtahajotin kiinteällä liitäntälaatikolla	8617816	480,91	
	RS14HS2	250		Pyörrevirtahajotin kiinteällä liitäntälaatikolla	8617817	562,37	
	RS14HS2	315		Pyörrevirtahajotin kiinteällä liitäntälaatikolla	8617818	580,18	
	RS15HS2	160		Pyörrevirtahajotin kiinteällä liitäntälaatikolla	8617819	431,90	
RS15HS2	200		Pyörrevirtahajotin kiinteällä liitäntälaatikolla	8617820	472,83		
RS15HS2	250		Pyörrevirtahajotin kiinteällä liitäntälaatikolla	8617821	542,70		
RS15HS2	315		Pyörrevirtahajotin kiinteällä liitäntälaatikolla	8617822	575,97		

Versio	Tuote-koodi	Liitos-koko	Tuotteen kuvaus	LVI-koodi	Hinta €/kpl	Var. tuote
	NQ19	160	Suutinhajottaja	8618066	205,20	
	NQ19	200	Suutinhajottaja	8618067	223,10	
	NQ19	250	Suutinhajottaja	8618068	233,50	
	NQ19	315	Suutinhajottaja	8618069	247,40	
	NQ19	400	Suutinhajottaja	8618070	271,05	

## Hajottajat ja liitäntälaatikot

TSR 11

Liitäntälaatikko kattohajottimille	Tuote-koodi	Liitos-koko	Hajottaja-koko	Tuotteen kuvaus	LVI-koodi	Hinta €/kpl	Var. tuote
	MBB-S	100	100	Liitäntälaatikko kartiosäätöosalla, tuloilma	8615342	194,84	
	MBB-S	100	125	Liitäntälaatikko kartiosäätöosalla, tuloilma	8615322	192,98	
	MBB-S	100	160	Liitäntälaatikko kartiosäätöosalla, tuloilma	8615302	197,24	•
	MBB-S	125	125	Liitäntälaatikko kartiosäätöosalla, tuloilma	8615344	221,25	•
	MBB-S	125	160	Liitäntälaatikko kartiosäätöosalla, tuloilma	8615324	225,35	•
	MBB-S	125	200	Liitäntälaatikko kartiosäätöosalla, tuloilma	8615304	227,47	•
	MBB-S	160	160	Liitäntälaatikko kartiosäätöosalla, tuloilma	8615346	253,54	•
	MBB-S	160	200	Liitäntälaatikko kartiosäätöosalla, tuloilma	8615326	259,64	•
	MBB-S	160	250	Liitäntälaatikko kartiosäätöosalla, tuloilma	8615306	257,99	•
	MBB-S	200	200	Liitäntälaatikko kartiosäätöosalla, tuloilma	8615348	301,45	•
	MBB-S	200	250	Liitäntälaatikko kartiosäätöosalla, tuloilma	8615328	306,98	•
	MBB-S	200	315	Liitäntälaatikko kartiosäätöosalla, tuloilma	8615308	311,84	•
	MBB-S	250	250	Liitäntälaatikko kartiosäätöosalla, tuloilma	8615350	397,55	•
	MBB-S	250	315	Liitäntälaatikko kartiosäätöosalla, tuloilma	8615330	405,27	•
	MBB-S	250	400	Liitäntälaatikko kartiosäätöosalla, tuloilma	8615310	420,28	
	MBB-S	315	315	Liitäntälaatikko kartiosäätöosalla, tuloilma	8615352	572,97	•
	MBB-S	315	400	Liitäntälaatikko kartiosäätöosalla, tuloilma	8615332	604,30	

Liitäntälaatikko kattohajottimille	Tuote-koodi	Liitos-koko	Hajottaja-koko	Tuotteen kuvaus	LVI-koodi	Hinta €/kpl	Var. tuote
	MBB-E	100	100	Liitäntälaatikko kartiosäätöosalla, poistoilma	8615355	194,10	
	MBB-E	100	125	Liitäntälaatikko kartiosäätöosalla, poistoilma	8615356	192,59	
	MBB-E	100	160	Liitäntälaatikko kartiosäätöosalla, poistoilma	8615357	197,14	
	MBB-E	125	125	Liitäntälaatikko kartiosäätöosalla, poistoilma	8615358	221,12	
	MBB-E	125	160	Liitäntälaatikko kartiosäätöosalla, poistoilma	8615359	225,17	
	MBB-E	125	200	Liitäntälaatikko kartiosäätöosalla, poistoilma	8615360	227,32	
	MBB-E	160	160	Liitäntälaatikko kartiosäätöosalla, poistoilma	8615361	253,31	
	MBB-E	160	200	Liitäntälaatikko kartiosäätöosalla, poistoilma	8615362	259,29	
	MBB-E	160	250	Liitäntälaatikko kartiosäätöosalla, poistoilma	8615363	257,96	
	MBB-E	200	200	Liitäntälaatikko kartiosäätöosalla, poistoilma	8615364	301,53	
	MBB-E	200	250	Liitäntälaatikko kartiosäätöosalla, poistoilma	8615365	306,42	
	MBB-E	200	315	Liitäntälaatikko kartiosäätöosalla, poistoilma	8615366	311,74	
	MBB-E	250	250	Liitäntälaatikko kartiosäätöosalla, poistoilma	8615367	397,55	
	MBB-E	250	315	Liitäntälaatikko kartiosäätöosalla, poistoilma	8615368	405,79	
	MBB-E	250	400	Liitäntälaatikko kartiosäätöosalla, poistoilma	8615369	420,28	
	MBB-E	315	315	Liitäntälaatikko kartiosäätöosalla, poistoilma	8615370	572,97	
	MBB-E	315	400	Liitäntälaatikko kartiosäätöosalla, poistoilma	8615371	604,30	



TSR11

Hajottajat ja liitäntälaatikot



Liitäntälaatikko kattohajottimille



Tuote-koodi	Liitos-koko	Hajottaja-koko	Tuotteen kuvaus	LVI-koodi	Hinta €/kpl	Var. tuote
MBC	100	100	Liitäntälaatikko läppäpellillä, tuloilma	8617984	156,61	
MBC	100	125	Liitäntälaatikko läppäpellillä, tuloilma	8617986	156,70	
MBC	100	160	Liitäntälaatikko läppäpellillä, tuloilma	8617988	161,30	
MBC	125	125	Liitäntälaatikko läppäpellillä, tuloilma	8617990	184,00	
MBC	125	160	Liitäntälaatikko läppäpellillä, tuloilma	8617992	180,79	•
MBC	125	200	Liitäntälaatikko läppäpellillä, tuloilma	8617994	184,20	
MBC	160	160	Liitäntälaatikko läppäpellillä, tuloilma	8617996	212,25	
MBC	160	200	Liitäntälaatikko läppäpellillä, tuloilma	8617998	212,74	•
MBC	160	250	Liitäntälaatikko läppäpellillä, tuloilma	8618000	214,56	
MBC	200	200	Liitäntälaatikko läppäpellillä, tuloilma	8618002	254,30	
MBC	200	250	Liitäntälaatikko läppäpellillä, tuloilma	8618004	257,25	•
MBC	200	315	Liitäntälaatikko läppäpellillä, tuloilma	8618006	264,51	
MBC	250	250	Liitäntälaatikko läppäpellillä, tuloilma	8618008	332,05	
MBC	250	315	Liitäntälaatikko läppäpellillä, tuloilma	8618010	341,49	•
MBC	250	400	Liitäntälaatikko läppäpellillä, tuloilma	8618012	357,51	
MBC	315	315	Liitäntälaatikko läppäpellillä, tuloilma	8618014	455,75	
MBC	315	400	Liitäntälaatikko läppäpellillä, tuloilma	8618016	471,06	
MBE	100	100	Liitäntälaatikko läppäpellillä, poistoilma	8617985	156,61	
MBE	100	125	Liitäntälaatikko läppäpellillä, poistoilma	8617987	156,70	
MBE	100	160	Liitäntälaatikko läppäpellillä, poistoilma	8617989	161,37	
MBE	125	125	Liitäntälaatikko läppäpellillä, poistoilma	8617991	184,00	
MBE	125	160	Liitäntälaatikko läppäpellillä, poistoilma	8617993	180,79	
MBE	125	200	Liitäntälaatikko läppäpellillä, poistoilma	8617995	184,20	
MBE	160	160	Liitäntälaatikko läppäpellillä, poistoilma	8617997	212,82	
MBE	160	200	Liitäntälaatikko läppäpellillä, poistoilma	8617999	212,74	
MBE	160	250	Liitäntälaatikko läppäpellillä, poistoilma	8618001	214,56	
MBE	200	200	Liitäntälaatikko läppäpellillä, poistoilma	8618003	254,88	
MBE	200	250	Liitäntälaatikko läppäpellillä, poistoilma	8618005	257,51	
MBE	200	315	Liitäntälaatikko läppäpellillä, poistoilma	8618007	264,51	
MBE	250	250	Liitäntälaatikko läppäpellillä, poistoilma	8618009	333,13	
MBE	250	315	Liitäntälaatikko läppäpellillä, poistoilma	8618011	342,61	
MBE	250	400	Liitäntälaatikko läppäpellillä, poistoilma	8618013	358,68	
MBE	315	315	Liitäntälaatikko läppäpellillä, poistoilma	8618015	456,42	
MBE	315	400	Liitäntälaatikko läppäpellillä, poistoilma	8618017	471,14	







Tuote-koodi	Liitos-koko	Hajottaja-koko	Tuotteen kuvaus	Lindab tuotenro	Hinta €/kpl	Var. tuote
CBC	100	125	Liitäntälaatikko, tuloilma	8618044	128,08	
CBC	100	160	Liitäntälaatikko, tuloilma	8618045	138,92	
CBC	125	160	Liitäntälaatikko, tuloilma	8618046	144,20	
CBC	125	200	Liitäntälaatikko, tuloilma	8618047	152,00	
CBC	160	200	Liitäntälaatikko, tuloilma	8618048	166,48	
CBC	160	250	Liitäntälaatikko, tuloilma	8618049	179,44	
CBC	200	250	Liitäntälaatikko, tuloilma	8618050	197,20	
CBC	200	315	Liitäntälaatikko, tuloilma	8618051	220,64	
CBC	250	315	Liitäntälaatikko, tuloilma	8618052	258,28	
CBC	250	400	Liitäntälaatikko, tuloilma	8618053	297,80	
CBC	315	400	Liitäntälaatikko, tuloilma	8618054	344,04	



Tuote-koodi	Liitos-koko	Hajottaja-koko	Tuotteen kuvaus	Lindab tuotenro	Hinta €/kpl	Var. tuote
CBE	100	125	Liitäntälaatikko, poistoilma	8618055	130,00	
CBE	100	160	Liitäntälaatikko, poistoilma	8618056	135,00	
CBE	125	160	Liitäntälaatikko, poistoilma	8618057	140,16	
CBE	125	200	Liitäntälaatikko, poistoilma	8618058	147,40	
CBE	160	200	Liitäntälaatikko, poistoilma	8618059	160,28	
CBE	160	250	Liitäntälaatikko, poistoilma	8618060	173,28	
CBE	200	250	Liitäntälaatikko, poistoilma	8618061	190,48	
CBE	200	315	Liitäntälaatikko, poistoilma	8618062	214,04	
CBE	250	315	Liitäntälaatikko, poistoilma	8618063	250,00	
CBE	250	400	Liitäntälaatikko, poistoilma	8618064	289,44	
CBE	315	400	Liitäntälaatikko, poistoilma	8618065	333,80	

## Hajottajat ja liitäntälaatikot

TSR 11

Näkyvän asennuksen kattohajottajat	Tuote-koodi	Liitos-koko	Tuotteen kuvaus			LVI-koodi	Hinta €/kpl	Var. tuote
	PCS2	125	Kattohajotin näkyvään asentukseen			8617694	263,60	
	PCS2	160	Kattohajotin näkyvään asentukseen			8617695	329,03	
	PCS2	200	Kattohajotin näkyvään asentukseen			8617696	388,22	
	PCS2	250	Kattohajotin näkyvään asentukseen			8617697	481,37	
	PCS2	315	Kattohajotin näkyvään asentukseen			8617698	601,58	
	LCS2	125	Kattohajotin näkyvään asentukseen			8617823	304,15	
	LCS2	160	Kattohajotin näkyvään asentukseen			8617824	333,18	
	LCS2	200	Kattohajotin näkyvään asentukseen			8617825	406,33	
	LCS2	250	Kattohajotin näkyvään asentukseen			8617826	513,46	
	LCS2	315	Kattohajotin näkyvään asentukseen			8617827	603,09	
	DCS	100	Suutinhajotin näkyvään asentukseen			8617769	245,09	
	DCS	125	Suutinhajotin näkyvään asentukseen			8617700	299,53	•
	DCS	160	Suutinhajotin näkyvään asentukseen			8617701	375,32	•
	DCS	200	Suutinhajotin näkyvään asentukseen			8617702	462,38	•
	DCS	250	Suutinhajotin näkyvään asentukseen			8617703	575,59	•
	DCS	315	Suutinhajotin näkyvään asentukseen			8617704	655,50	•
	FKD	160	Pyöreä monikartiohajotin			8617711	108,72	•
	FKD	200	Pyöreä monikartiohajotin			8617710	146,26	•
	FKD	250	Pyöreä monikartiohajotin			8617709	173,93	•
	FKD	315	Pyöreä monikartiohajotin			8617708	218,51	•
	FKD	400	Pyöreä monikartiohajotin			8617707	329,30	
	FKD	500	Pyöreä monikartiohajotin			8617706	389,63	
	FKD	630	Pyöreä monikartiohajotin			8617705	585,28	
	RCW0	250	Pyörrevirtahajottaja, suurteho			8617712	421,41	
	RCW0	315	Pyörrevirtahajottaja, suurteho			8617713	475,88	
	RCW0	400	Pyörrevirtahajottaja, suurteho			8617714	578,44	
	RCW0	500	Pyörrevirtahajottaja, suurteho			8617715	629,62	
	RCW0	630	Pyörrevirtahajottaja, suurteho			8617716	888,35	



Seinähajottimet	Tuote-koodi	Liitos-koko	Leveys	Kork,	Tuotteen kuvaus	LVI-koodi	Hinta €/kpl	Var. tuote
	DR24S	100	400	150	Seinähajotin säädettävillä säleillä	8617718	176,36	•
	DR24S	125	500	150	Seinähajotin säädettävillä säleillä	8617719	176,33	
	DR24S	160	500	200	Seinähajotin säädettävillä säleillä	8617720	206,44	•
	DR24S	200	500	300	Seinähajotin säädettävillä säleillä	8617721	270,71	•
	NR19S	100	400	150	Seinähajotin säädettävillä suuttimilla	8617723	86,24	•
	NR19S	125	500	150	Seinähajotin säädettävillä suuttimilla	8617724	95,08	•
	NR19S	160	500	200	Seinähajotin säädettävillä suuttimilla	8617725	113,12	•
	NR19S	200	500	300	Seinähajotin säädettävillä suuttimilla	8617726	129,14	•



TSR11

## Hajottajat ja liitäntälaatikot





Säleiköt	Tuote-koodi	Leveys	Kork,	Tuotteen kuvaus	LVI-koodi	Hinta €/kpl	Var. tuote
	AL10CN	200	100	Säleikkö vaakasäleillä, valkoinen	8617933	78,01	
	AL10CN	300	100	Säleikkö vaakasäleillä, valkoinen	8617934	82,04	•
	AL10CN	300	150	Säleikkö vaakasäleillä, valkoinen	8617935	96,68	
	AL10CN	400	100	Säleikkö vaakasäleillä, valkoinen	8617936	93,30	
	AL10CN	400	150	Säleikkö vaakasäleillä, valkoinen	8617937	112,64	
	AL10CN	400	200	Säleikkö vaakasäleillä, valkoinen	8617938	128,06	•
	AL10CN	500	100	Säleikkö vaakasäleillä, valkoinen	8617939	99,34	
	AL10CN	500	150	Säleikkö vaakasäleillä, valkoinen	8617940	120,26	•
	AL10CN	500	200	Säleikkö vaakasäleillä, valkoinen	8617941	141,23	•
	AL10CN	600	100	Säleikkö vaakasäleillä, valkoinen	8617942	112,75	
	AL10CN	600	150	Säleikkö vaakasäleillä, valkoinen	8617943	133,95	
	AL10CN	600	200	Säleikkö vaakasäleillä, valkoinen	8617944	150,43	
	AD21CN	200	100	Säleikkö säädettävillä pysty- ja vaakasäleillä, valk,	8617919	72,95	
	AD21CN	300	100	Säleikkö säädettävillä pysty- ja vaakasäleillä, valk,	8617920	86,91	•
	AD21CN	300	150	Säleikkö säädettävillä pysty- ja vaakasäleillä, valk,	8617921	95,84	
	AD21CN	400	100	Säleikkö säädettävillä pysty- ja vaakasäleillä, valk,	8617922	100,16	
	AD21CN	400	150	Säleikkö säädettävillä pysty- ja vaakasäleillä, valk,	8617923	112,73	
	AD21CN	400	200	Säleikkö säädettävillä pysty- ja vaakasäleillä, valk,	8617924	123,21	
	AD21CN	500	100	Säleikkö säädettävillä pysty- ja vaakasäleillä, valk,	8617925	103,38	
	AD21CN	500	150	Säleikkö säädettävillä pysty- ja vaakasäleillä, valk,	8617926	124,19	
	AD21CN	500	200	Säleikkö säädettävillä pysty- ja vaakasäleillä, valk,	8617927	137,54	
	AD21CN	600	150	Säleikkö säädettävillä pysty- ja vaakasäleillä, valk,	8617928	141,40	
	AD21CN	600	200	Säleikkö säädettävillä pysty- ja vaakasäleillä, valk,	8617929	152,56	
		AE11CN	200	100	Säleikkö ruutukuviolla, valkoinen	8617905	73,36
AE11CN		300	100	Säleikkö ruutukuviolla, valkoinen	8617906	80,03	
AE11CN		300	150	Säleikkö ruutukuviolla, valkoinen	8617907	84,44	•
AE11CN		400	100	Säleikkö ruutukuviolla, valkoinen	8617908	85,84	
AE11CN		400	150	Säleikkö ruutukuviolla, valkoinen	8617909	91,79	•
AE11CN		400	200	Säleikkö ruutukuviolla, valkoinen	8617910	99,13	•
AE11CN		500	100	Säleikkö ruutukuviolla, valkoinen	8617911	90,65	
AE11CN		500	150	Säleikkö ruutukuviolla, valkoinen	8617912	100,48	•
AE11CN		500	200	Säleikkö ruutukuviolla, valkoinen	8617913	103,24	•
AE11CN		600	150	Säleikkö ruutukuviolla, valkoinen	8617915	108,54	
AE11CN		600	200	Säleikkö ruutukuviolla, valkoinen	8617916	119,14	•

Muut kokoluokat tarjouksen mukaan,

Liitäntälaatikko, tuloilma seinähajottimille	Tuote-koodi	Liitos-koko	Leveys	Kork,	Tuotteen kuvaus	LVI-koodi	Hinta €/kpl	Var. tuote
	WB-1	100	400	150	Liitäntälaatikko seinähajottimille, takaliitos	8617418	157,14	•
	WB-1	125	500	150	Liitäntälaatikko seinähajottimille, takaliitos	8617419	166,08	•
	WB-1	160	500	200	Liitäntälaatikko seinähajottimille, takaliitos	8617424	182,74	•
	WB-1	200	500	300	Liitäntälaatikko seinähajottimille, takaliitos	8617429	209,57	•
	WB-2	100	400	150	Liitäntälaatikko seinähajottimille, sivuliitos	8617438	157,99	•
	WB-2	125	500	150	Liitäntälaatikko seinähajottimille, sivuliitos	8617439	169,15	•
	WB-2	160	500	200	Liitäntälaatikko seinähajottimille, sivuliitos	8617444	183,02	•
	WB-2	200	500	300	Liitäntälaatikko seinähajottimille, sivuliitos	8617449	208,92	•

## Hajottajat ja liitäntälaatikot

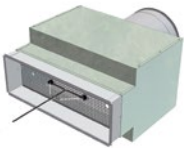
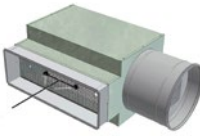
TSR 11

Liitäntälaatikko säleiköille	Tuote-koodi	Liitos-koko	Leveys	Kork,	Tuotteen kuvaus	LVI-koodi	Hinta €/kpl	Var. tuote
	VBA-1	125	200	100	Liitäntälaatikko säleiköille, takaliitos	8616771	227,48	
	VBA-1	160	300	100	Liitäntälaatikko säleiköille, takaliitos	8616776	250,39	
	VBA-1	160	400	100	Liitäntälaatikko säleiköille, takaliitos	8616781	269,31	
	VBA-1	200	500	100	Liitäntälaatikko säleiköille, takaliitos	8616786	305,68	
	VBA-1	200	300	150	Liitäntälaatikko säleiköille, takaliitos	8616777	265,39	
	VBA-1	250	400	150	Liitäntälaatikko säleiköille, takaliitos	8616782	312,23	•
	VBA-1	250	500	150	Liitäntälaatikko säleiköille, takaliitos	8616787	345,58	•
	VBA-1	250	600	150	Liitäntälaatikko säleiköille, takaliitos	8616792	370,40	
	VBA-1	250	400	200	Liitäntälaatikko säleiköille, takaliitos	8616783	319,70	•
	VBA-1	315	500	200	Liitäntälaatikko säleiköille, takaliitos	8616788	394,52	
	VBA-1	315	600	200	Liitäntälaatikko säleiköille, takaliitos	8616793	404,66	•
	VBA-2	125	200	100	Liitäntälaatikko säleiköille, sivuliitos	8616901	217,11	
	VBA-2	160	300	100	Liitäntälaatikko säleiköille, sivuliitos	8616906	247,02	
	VBA-2	160	400	100	Liitäntälaatikko säleiköille, sivuliitos	8616911	269,31	
	VBA-2	200	500	100	Liitäntälaatikko säleiköille, sivuliitos	8616916	311,79	
	VBA-2	200	300	150	Liitäntälaatikko säleiköille, sivuliitos	8616907	264,99	•
	VBA-2	250	400	150	Liitäntälaatikko säleiköille, sivuliitos	8616912	312,23	
	VBA-2	250	500	150	Liitäntälaatikko säleiköille, sivuliitos	8616917	332,54	•
	VBA-2	250	600	150	Liitäntälaatikko säleiköille, sivuliitos	8616922	359,00	
	VBA-2	250	400	200	Liitäntälaatikko säleiköille, sivuliitos	8616913	314,86	•
	VBA-2	315	500	200	Liitäntälaatikko säleiköille, sivuliitos	8616918	390,29	•
	VBA-2	315	600	200	Liitäntälaatikko säleiköille, sivuliitos	8616923	412,75	•
	VBA-4	125	200	100	Liitäntälaatikko säleiköille, liitos päältä	8616941	231,40	
	VBA-4	160	300	100	Liitäntälaatikko säleiköille, liitos päältä	8616946	252,22	
	VBA-4	160	400	100	Liitäntälaatikko säleiköille, liitos päältä	8616951	279,29	
	VBA-4	200	500	100	Liitäntälaatikko säleiköille, liitos päältä	8616956	336,25	
	VBA-4	200	300	150	Liitäntälaatikko säleiköille, liitos päältä	8616947	274,81	
	VBA-4	250	400	150	Liitäntälaatikko säleiköille, liitos päältä	8616952	346,46	
	VBA-4	250	500	150	Liitäntälaatikko säleiköille, liitos päältä	8616957	358,62	
	VBA-4	250	600	150	Liitäntälaatikko säleiköille, liitos päältä	8616962	391,77	
VBA-4	250	400	200	Liitäntälaatikko säleiköille, liitos päältä	8616953	338,24		
VBA-4	315	500	200	Liitäntälaatikko säleiköille, liitos päältä	8616958	410,87		
VBA-4	315	600	200	Liitäntälaatikko säleiköille, liitos päältä	8616963	428,94		

Säätöpelti säleiköille	Tuote-koodi	Leveys	Kork,	Tuotteen kuvaus	LVI-koodi	Hinta €/kpl	Var. tuote
	DGAN	200	100	Säätösa säleiköille	8617958	60,73	
	DGAN	300	100	Säätösa säleiköille	8617959	71,62	
	DGAN	300	150	Säätösa säleiköille	8617960	74,03	
	DGAN	400	100	Säätösa säleiköille	8617961	80,47	
	DGAN	400	150	Säätösa säleiköille	8618018	85,95	
	DGAN	400	200	Säätösa säleiköille	8617962	89,66	
	DGAN	500	100	Säätösa säleiköille	8618019	96,82	
	DGAN	500	150	Säätösa säleiköille	8618020	95,12	
	DGAN	500	200	Säätösa säleiköille	8618021	102,52	
	DGAN	600	150	Säätösa säleiköille	8618023	110,56	
	DGAN	600	200	Säätösa säleiköille	8617963	117,36	

Asennuskehys säleiköille	Tuote-koodi	Leveys	Kork,	Tuotteen kuvaus	LVI-koodi	Hinta €/kpl	Var. tuote
	MFAN	200	100	Kiinnityskehys säleiköille	8617945	16,25	
	MFAN	300	100	Kiinnityskehys säleiköille	8617946	18,56	•
	MFAN	300	150	Kiinnityskehys säleiköille	8617947	20,12	
	MFAN	400	100	Kiinnityskehys säleiköille	8617948	20,87	
	MFAN	400	150	Kiinnityskehys säleiköille	8617949	22,52	•
	MFAN	400	200	Kiinnityskehys säleiköille	8617950	23,92	•
	MFAN	500	100	Kiinnityskehys säleiköille	8617951	23,18	
	MFAN	500	150	Kiinnityskehys säleiköille	8617952	24,75	•
	MFAN	500	200	Kiinnityskehys säleiköille	8617953	26,15	•
	MFAN	600	150	Kiinnityskehys säleiköille	8617956	26,98	
	MFAN	600	200	Kiinnityskehys säleiköille	8617957	28,54	•



TSR11

## Hajottajat ja liitäntälaatikot



Ovisäleikkö	Tuote-koodi	Leveys	Kork,	Tuotteen kuvaus	LVI-koodi	Hinta €/kpl	Var. tuote
	AT21V	200	100	Ovisäleikkö valkoinen, sis. Vastakehyksen	8618024	92,51	
	AT21V	300	100	Ovisäleikkö valkoinen, sis. Vastakehyksen	8618025	98,00	
	AT21V	300	150	Ovisäleikkö valkoinen, sis. Vastakehyksen	8618038	123,10	
	AT21V	400	100	Ovisäleikkö valkoinen, sis. Vastakehyksen	8618027	129,25	
	AT21V	400	150	Ovisäleikkö valkoinen, sis. Vastakehyksen	8618028	136,97	
	AT21V	400	200	Ovisäleikkö valkoinen, sis. Vastakehyksen	8617965	155,75	
	AT21V	500	100	Ovisäleikkö valkoinen, sis. Vastakehyksen	8618030	145,21	
	AT21V	500	150	Ovisäleikkö valkoinen, sis. Vastakehyksen	8618031	152,26	
	AT21V	500	200	Ovisäleikkö valkoinen, sis. Vastakehyksen	8617964	171,72	
	AT21V	600	100	Ovisäleikkö valkoinen, sis. Vastakehyksen	8618033	159,91	
	AT21V	600	150	Ovisäleikkö valkoinen, sis. Vastakehyksen	8618039	166,07	
	AT21V	600	200	Ovisäleikkö valkoinen, sis. Vastakehyksen	8617966	187,68	

Muut kokoluokat tarjouksen mukaan,

Poistoilmasäleikkö	Tuote-koodi	Liitos-koko	Leveys	Kork,	Tuotteen kuvaus	LVI-koodi	Hinta €/kpl	Var. tuote
	F50	100		41	Pyöreä Poistoilmasäleikkö	8617967	75,83	
	F50	125		41	Pyöreä Poistoilmasäleikkö	8617968	86,93	
	F50	160		41	Pyöreä Poistoilmasäleikkö	8617969	96,82	
	F50	200		41	Pyöreä Poistoilmasäleikkö	8647970	108,30	
	F50	250		61	Pyöreä Poistoilmasäleikkö	8617971	121,68	
	F50	315		61	Pyöreä Poistoilmasäleikkö	8617972	154,05	
	F50	400		81	Pyöreä Poistoilmasäleikkö	8617973	195,14	
	F50	500		81	Pyöreä Poistoilmasäleikkö	8617974	258,35	
	F50	630		81	Pyöreä Poistoilmasäleikkö	8617975	357,14	

Poistoilmasäleikkö	Tuote-koodi	Liitos-koko	Leveys	Kork,	Tuotteen kuvaus	LVI-koodi	Hinta €/kpl	Var. tuote
	F51	100		41	Pyöreä Poistoilmasäleikkö (Valmiit asennusreiät)	8617976	78,30	
	F51	125		41	Pyöreä Poistoilmasäleikkö (Valmiit asennusreiät)	8617977	86,93	
	F51	160		41	Pyöreä Poistoilmasäleikkö (Valmiit asennusreiät)	8617978	96,82	
	F51	200		41	Pyöreä Poistoilmasäleikkö (Valmiit asennusreiät)	8617979	110,47	
	F51	250		61	Pyöreä Poistoilmasäleikkö (Valmiit asennusreiät)	8617980	127,76	
	F51	315		61	Pyöreä Poistoilmasäleikkö (Valmiit asennusreiät)	8617981	161,38	
	F51	400		81	Pyöreä Poistoilmasäleikkö (Valmiit asennusreiät)	8617982	195,14	
	F51	500		81	Pyöreä Poistoilmasäleikkö (Valmiit asennusreiät)	8617983	258,35	







Tuloilmasuuttimet	Tuote-koodi	Liitos-koko	Tuotteen kuvaus	LVI-koodi	Hinta €/kpl	Var. tuote
	DADO	160	Tuloilmasuutin, asennus tasoon	8617828	209,47	
	DADO	200	Tuloilmasuutin, asennus tasoon	8617829	250,74	
	DADO	250	Tuloilmasuutin, asennus tasoon	8617830	298,10	
	DADO	315	Tuloilmasuutin, asennus tasoon	8617831	438,71	
	DAD1	160	Tuloilmasuutin, asennus kanavan päähän	8617832	221,10	
	DAD1	200	Tuloilmasuutin, asennus kanavan päähän	8617833	264,67	
	DAD1	250	Tuloilmasuutin, asennus kanavan päähän	8617834	308,03	
	DAD1	315	Tuloilmasuutin, asennus kanavan päähän	8617835	478,45	
	LAD	125	Tuloilmasuutin, alumiini	8616493	49,56	
	LAD	160	Tuloilmasuutin, alumiini	8616494	64,56	
	LAD	200	Tuloilmasuutin, alumiini	8616495	84,13	
	LAD	250	Tuloilmasuutin, alumiini	8616496	98,00	
	LAD	315	Tuloilmasuutin, alumiini	8616497	121,12	
	LAD	400	Tuloilmasuutin, alumiini	8616498	150,62	

Suutinkanava	Tuote-koodi	Liitos-koko	Tuotteen kuvaus	LVI-koodi	Hinta €/m	Var. tuote
	VSR	200-500	Suutinkanava, galvanoitu	-	Tarj. muk.	
	VSRPL	200-500	Suutinkanava, maalattu valkoinen	-	Tarj. muk.	

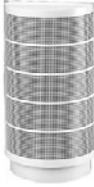

## Hajottajat ja liitäntälaatikot

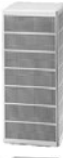
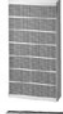
TSR 11

Piennopeuslaitteet	Tuote-koodi	Liitos-koko	Tuotteen kuvaus	LVI-koodi	Hinta €/kpl	Var. tuote
	CBA	1207	Syrjäyttävä piennopeuslaite, puolipyöreä	8617836	485,22	
	CBA	1607	Syrjäyttävä piennopeuslaite, puolipyöreä	8617837	539,57	
	CBA	2010	Syrjäyttävä piennopeuslaite, puolipyöreä	8617838	648,55	
	CBA	2510	Syrjäyttävä piennopeuslaite, puolipyöreä	8617839	829,34	
	CBA	3115	Syrjäyttävä piennopeuslaite, puolipyöreä	8617840	1275,13	
	CBA	4020	Syrjäyttävä piennopeuslaite, puolipyöreä	8617841	2422,61	
	CBA	5020	Syrjäyttävä piennopeuslaite, puolipyöreä	8617842	2687,16	
	CHA	1207	Syrjäyttävä piennopeuslaite, pyörästetty etureuna	8617843	584,12	
	CHA	1607	Syrjäyttävä piennopeuslaite, pyörästetty etureuna	8617844	538,33	
	CHA	2010	Syrjäyttävä piennopeuslaite, pyörästetty etureuna	8617845	711,69	
	CHA	2510	Syrjäyttävä piennopeuslaite, pyörästetty etureuna	8617846	891,96	
	CHA	3115	Syrjäyttävä piennopeuslaite, pyörästetty etureuna	8617847	1594,56	
	CHA	4020	Syrjäyttävä piennopeuslaite, pyörästetty etureuna	8617848	2836,21	
	CHA	5020	Syrjäyttävä piennopeuslaite, pyörästetty etureuna	8617849	3102,27	
	CHA	6320	Syrjäyttävä piennopeuslaite, pyörästetty etureuna	8617850	3329,28	
	CCA	1207	Syrjäyttävä piennopeuslaite, pyöreä	8617851	727,37	
	CCA	1607	Syrjäyttävä piennopeuslaite, pyöreä	8617852	672,26	
	CCA	2010	Syrjäyttävä piennopeuslaite, pyöreä	8617853	997,68	
	CCA	2510	Syrjäyttävä piennopeuslaite, pyöreä	8617854	1033,33	
	CCA	3115	Syrjäyttävä piennopeuslaite, pyöreä	8617855	1550,70	
	CCA	4020	Syrjäyttävä piennopeuslaite, pyöreä	8617856	2736,52	
	CCA	5020	Syrjäyttävä piennopeuslaite, pyöreä	8617857	2878,87	
	CCA	6320	Syrjäyttävä piennopeuslaite, pyöreä	8617858	3668,68	
	CQA	1207	Syrjäyttävä piennopeuslaite, kulmamalli	8617763	551,61	
	CQA	1607	Syrjäyttävä piennopeuslaite, kulmamalli	8617764	616,93	
	CQA	2010	Syrjäyttävä piennopeuslaite, kulmamalli	8617765	756,78	
	CQA	2510	Syrjäyttävä piennopeuslaite, kulmamalli	8617766	782,24	
	CQA	3115	Syrjäyttävä piennopeuslaite, kulmamalli	8617767	1491,00	
	CQA	4020	Syrjäyttävä piennopeuslaite, kulmamalli	8617768	2302,68	
	CEA	2010	Syrjäyttävä piennopeuslaite, suorakaidemalli	8617887	581,00	
	CEA	2510	Syrjäyttävä piennopeuslaite, suorakaidemalli	8617888	796,68	•
	CEA	3115	Syrjäyttävä piennopeuslaite, suorakaidemalli	8617889	1790,38	•
	CEA	4015	Syrjäyttävä piennopeuslaite, suorakaidemalli	8617890	1891,39	
	CKA	2010	Syrjäyttävä piennopeuslaite, suorakaidemalli	8617859	885,50	
	CKA	2510	Syrjäyttävä piennopeuslaite, suorakaidemalli	8617860	1241,82	
	CKA	3110	Syrjäyttävä piennopeuslaite, suorakaidemalli	8617861	1374,21	
	CKA	4015	Syrjäyttävä piennopeuslaite, suorakaidemalli	8617862	1841,6	
	CKA	5020	Syrjäyttävä piennopeuslaite, suorakaidemalli	8617863	3394,01	
	CKA	6320	Syrjäyttävä piennopeuslaite, suorakaidemalli	8617864	4177,37	
	CRA	3010	Syrjäyttävä piennopeuslaite, suorakaidemalli	8617865	498,31	
	CRA	5010	Syrjäyttävä piennopeuslaite, suorakaidemalli	8617866	660,57	
	CRA	8010	Syrjäyttävä piennopeuslaite, suorakaidemalli	8617867	940,34	
	CRA	8020	Syrjäyttävä piennopeuslaite, suorakaidemalli	8617868	2004,14	
	CVA	3005	Syrjäyttävä piennopeuslaite, upotettava malli	8617869	282,69	
	CVA	5005	Syrjäyttävä piennopeuslaite, upotettava malli	8617870	330,41	
	CVA	6005	Syrjäyttävä piennopeuslaite, upotettava malli	8617871	367,66	
	CVA	6008	Syrjäyttävä piennopeuslaite, upotettava malli	8617872	374,57	
	CVA	8008	Syrjäyttävä piennopeuslaite, upotettava malli	8617873	491,67	



TSR11

## Hajottajat ja liitäntälaatikot

Päätelaite poistoilmalle	Tuotekoodi	Liitos-koko	Pituus	Eriste	Tuotteen kuvaus	LVI-koodi	Hinta €/kpl	Var. tuote
	EXAD	250	600	50	Päätelaite poistoilmalle	8615006	392,84	
	EXAD	315	600	50	Päätelaite poistoilmalle	8615007	471,40	
	EXAD	400	600	80	Päätelaite poistoilmalle	8615008	795,50	
	EXAD	250	600	N50	Päätelaite poistoilmalle verkolla	8618041	424,98	
	EXAD	315	600	N50	Päätelaite poistoilmalle verkolla	8618042	482,12	
	EXAD	400	600	N80	Päätelaite poistoilmalle verkolla	8618043	856,65	

Siirtoilmalaitteet	Tuotekoodi	Liitos-koko	Leveys	Kork,	Tuotteen kuvaus	LVI-koodi	Hinta €/kpl	Var. tuote
	OLR	300			Siirtoilmalaite	8815044	94,86	
	OLR	500			Siirtoilmalaite	8815045	114,27	
	OLR	700			Siirtoilmalaite	8815046	131,50	
	OLR	850			Siirtoilmalaite	8815047	144,31	

Siirtoilmalaitteet	Tuotekoodi	Liitos-koko	Leveys	Kork,	Tuotteen kuvaus	LVI-koodi	Hinta €/kpl	Var. tuote
	OLRZ	300			Läpivientiosa	8815048	47,43	
	OLRZ	500			Läpivientiosa	8815049	57,17	
	OLRZ	700			Läpivientiosa	8815050	57,17	
	OLRZ	850			Läpivientiosa	8815051	72,15	

Siirtoilmalaitteet	Tuotekoodi	Liitos-koko	Leveys	Kork,	Tuotteen kuvaus	LVI-koodi	Hinta €/kpl	Var. tuote
	OLC	100			Siirtoilmalaite	8815031	119,58	•
	OLC	125			Siirtoilmalaite	8815032	157,48	•
	OLC	160			Siirtoilmalaite	8815033	203,68	•

Siirtoilmalaitteet	Tuotekoodi	Liitos-koko	Leveys	Kork,	Tuotteen kuvaus	LVI-koodi	Hinta €/kpl	Var. tuote
	OLCZ	100	150		Rei'itetty läpivientiosa	686212	11,44	
	OLCZ	125	150		Rei'itetty läpivientiosa	686213	12,44	
	OLCZ	160	150		Rei'itetty läpivientiosa	686214	13,8	

Lineo rakohajotin	Tuotekoodi	Tuotteen kuvaus	LVI-koodi	Hinta €/m
	LTD	Rakohajottaja, määrämitta (minimihinta 1000 mm)	-	Tarj. muk.

Liitäntälaatikko LTD-rakohajottajalle	Tuotekoodi	Tuotteen kuvaus	LVI-koodi	Hinta €/kpl	Var. tuote
	LTD-PB	Liitäntälaatikko LTD-rakohajottajalle	-	Tarj. muk.	

Teatterilaitteet	Tuotekoodi	Liitos-koko	Tuotteen kuvaus	LVI-koodi	Hinta €/kpl	Var. tuote
	CRU1	4010	Teatterilaitte, suorakaidemalli	8617874	133,86	
	CRU1	4015	Teatterilaitte, suorakaidemalli	8617875	177,58	
	CRU1	5010	Teatterilaitte, suorakaidemalli	8617876	138,04	
	CRU1	5015	Teatterilaitte, suorakaidemalli	8617877	185,69	
	CCU	100	Teatterilaitte, pyöreä	8617878	104,52	
	CCU	125	Teatterilaitte, pyöreä	8617879	114,51	

## Ulkosäleiköt ja sälepellit

TSR 12



Tuote-koodi	Liitos-koko	Leveys	Kork,	Tuotteen kuvaus	LVI-koodi	Hinta €/kpl	Var. tuote
YGC	80			Ulkosäleikkö, alumiini	8815813	23,48	
YGC	100			Ulkosäleikkö, alumiini	8815814	7,95	•
YGC	125			Ulkosäleikkö, alumiini	8815815	9,82	•
YGC	160			Ulkosäleikkö, alumiini	8815817	14,61	•
YGC	200			Ulkosäleikkö, alumiini	8815818	23,76	•
YGC	250			Ulkosäleikkö, alumiini	8815819	36,45	•
YGC	315			Ulkosäleikkö, alumiini	8815820	50,25	•
YGC	400			Ulkosäleikkö, alumiini	8815739	125,87	•
YGC	500			Ulkosäleikkö, alumiini	8815740	391,22	•
YGC	630			Ulkosäleikkö, galvanoitu teräs	8815741	1023,47	
YGC	800			Ulkosäleikkö, galvanoitu teräs	8815742	1332,02	



Tuote-koodi	Liitos-koko	Leveys	Kork,	Tuotteen kuvaus	LVI-koodi	Hinta €/kpl	Var. tuote
ULKOS				Ulkosäleikkö, maalattu teräs			
Standardikoot valmistetaan sekä leveys- että korkeussuunnassa 50 mm välein, alkaen koossa 200 x 200 mm					Kaikki koot tarj. mukaan		



Tuotekoodi	Liitos-koko	Pituus	Liitos	Tuotteen kuvaus	LVI-koodi	Hinta €/kpl	Var. tuote
ULKOS	200	200	125	Ulkosäleikkö pyöreällä kanavaliitoksella	8815054	253,00	
ULKOS	200	200	160	Ulkosäleikkö pyöreällä kanavaliitoksella	8815055	254,80	
ULKOS	250	250	200	Ulkosäleikkö pyöreällä kanavaliitoksella	8815056	293,00	
ULKOS	300	300	250	Ulkosäleikkö pyöreällä kanavaliitoksella	8815057	303,95	
ULKOS	350	350	315	Ulkosäleikkö pyöreällä kanavaliitoksella	8815058	345,80	
ULKOS	450	450	400	Ulkosäleikkö pyöreällä kanavaliitoksella	8815059	445,90	
ULKOS	550	550	500	Ulkosäleikkö pyöreällä kanavaliitoksella	8815060	527,80	
ULKOS	650	650	630	Ulkosäleikkö pyöreällä kanavaliitoksella	8815061	635,20	
ULKOS	850	850	800	Ulkosäleikkö pyöreällä kanavaliitoksella	8815062	862,70	
ULKOS	1050	1050	1000	Ulkosäleikkö pyöreällä kanavaliitoksella	8815052	1292,20	
ULKOS	1300	1300	1250	Ulkosäleikkö pyöreällä kanavaliitoksella	8815053	1694,40	



TSR13

Tulo- ja poistoventtiilit



Airy tulo- ja poistoilmaventtiili



Tuote-koodi	Liitos-koko	Tuotteen kuvaus	Pakkauskoko/ laatikko	LVI-koodi	Hinta €/kpl	Var. tuote
AIRYB	100	Airy venttiilirunko, Valkoinen		8718051	57,30	•
AIRYB	125	Airy venttiilirunko, Valkoinen		8718053	58,56	•
AIRYB	160	Airy venttiilirunko, Valkoinen		8718085	64,47	•

Airy etulevy

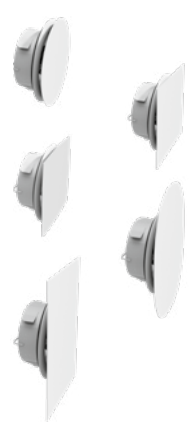

Tuote-koodi	Liitos-koko	Tuotteen kuvaus	Pakkauskoko/ laatikko	LVI-koodi	Hinta €/kpl	Var. tuote
AIRYFP	100	Airy etulevy ROUN pyöreä, Valkoinen		8718039	23,23	•
AIRYFP	125	Airy etulevy ROUN pyöreä, Valkoinen		8718058	26,22	•
AIRYFP	160	Airy etulevy ROUN pyöreä, Valkoinen		8718073	30,14	•
AIRYFP	100	Airy etulevy SQUA neliö, Valkoinen		8718040	23,23	•
AIRYFP	125	Airy etulevy SQUA neliö, Valkoinen		8718059	25,79	•
AIRYFP	160	Airy etulevy SQUA neliö, Valkoinen		8718074	30,14	•
AIRYFP	100	Airy etulevy BOW pyörästetty neliö, Valkoinen		8718036	23,23	•
AIRYFP	125	Airy etulevy BOW pyörästetty neliö, Valkoinen		8718055	25,79	•
AIRYFP	160	Airy etulevy BOW pyörästetty neliö, Valkoinen		8718070	30,14	•
AIRYFP	100	Airy etulevy ELLI ellipsimuoto, Valkoinen		8718037	23,23	•
AIRYFP	125	Airy etulevy ELLI ellipsimuoto, Valkoinen		8718056	26,86	•
AIRYFP	160	Airy etulevy ELLI ellipsimuoto, Valkoinen		8718071	30,14	•
AIRYFP	100	Airy etulevy RECT suorakaide, Valkoinen		8718038	23,23	•
AIRYFP	125	Airy etulevy RECT suorakaide, Valkoinen		8718057	26,22	•
AIRYFP	160	Airy etulevy RECT suorakaide, Valkoinen		8718072	31,40	•

Tuloilmahajotin



Tuote-koodi	Liitos-koko	Tuotteen kuvaus	Pakkauskoko/ laatikko	LVI-koodi	Hinta €/kpl	Var. tuote
SHH	100	Tuloilmahajottaja	10	8717136	37,18	•
SHH	125	Tuloilmahajottaja	10	8717137	40,29	•

Tulo- ja poistoventtiilit



Tuote-koodi	Liitos-koko	Tuotteen kuvaus	Pakkauskoko/ laatikko	LVI-koodi	Hinta €/kpl	Var. tuote
TAV	100	Painovoimaisen ilmanvaihdon venttiili / raitisilm,	64	8815421	10,31	•
TAV	125	Painovoimaisen ilmanvaihdon venttiili / raitisilm,	56	8815422	11,52	•
TAV	160	Painovoimaisen ilmanvaihdon venttiili / raitisilm,	36	8815423	13,15	•
TAV	200	Painovoimaisen ilmanvaihdon venttiili / raitisilm,	18	8815424	16,67	•
VTTB	100	Tuloilmaventtiili	12	8717138	33,82	•
VTTB	125	Tuloilmaventtiili	12	8717139	47,89	•
VTTB	160	Tuloilmaventtiili	8	8717140	56,38	•
KIR	100	Tuloilmaventtiili	36	8717141	18,84	•
KIR	125	Tuloilmaventtiili	20	8717142	20,96	•
KIR	160	Tuloilmaventtiili	12	8717143	30,93	•
KIRS	100	Tuloilmaventtiili löylyhuoneisiin, valkoinen	36	8717122	30,84	•
KIRS	125	Tuloilmaventtiili löylyhuoneisiin, valkoinen	24	8717123	37,20	•
KSU	100	Poistoilmaventtiili	36	8717144	11,12	•
KSU	125	Poistoilmaventtiili	24	8717145	13,04	•
KSU	160	Poistoilmaventtiili	18	8717146	22,21	•
KSU	200	Poistoilmaventtiili	8	8717147	26,40	•
KSUS	100	Poistoilmaventtiili löylyhuoneisiin, valkoinen	36	8717126	26,93	•
KSUS	125	Poistoilmaventtiili löylyhuoneisiin, valkoinen	24	8717127	31,45	•

## Tulo- ja poistoventtiilit

TSR13

Venttiilikehykset	Tuote-koodi	Liitos-koko	Tuotteen kuvaus	Pakkaukoko/ laatikko	LVI-koodi	Hinta €/kpl	Var. tuote
	ILVRU	100	Lähtökaulus/venttiilikehykset ilman kierrettä		8105040	4,39	
	ILVRU	125	Lähtökaulus/venttiilikehykset ilman kierrettä		8105041	4,39	
	ILVRU	160	Lähtökaulus/venttiilikehykset ilman kierrettä		8105042	5,06	
	VRGU	100	Venttiilikehykset kanavalle	55	8717192	4,64	•
	VRGU	125	Venttiilikehykset kanavalle	40	8717193	4,95	•
	VRGU	160	Venttiilikehykset kanavalle	31	8717194	5,75	•
	VRGU	200	Venttiilikehykset kanavalle	17	8717195	8,06	•
	VRGM	100	Venttiilikehykset osalle	54	8717170	4,87	•
	VRGM	125	Venttiilikehykset osalle	36	8717171	5,60	•
	VRGM	160	Venttiilikehykset osalle	20	8717172	5,78	•
	VRGM	200	Venttiilikehykset osalle	12	8717173	7,42	•
	VRFU	100	Jousikiinnityskehys kanavalle	12	8717178	5,03	
	VRFU	125	Jousikiinnityskehys kanavalle	12	8717179	5,91	
	VRFU	160	Jousikiinnityskehys kanavalle	12	8717180	6,34	



## Savunhallintakanavat, pyöreät | CE-merkityt standardin EN 12101-07 mukaisesti



Hinnat tarjousten mukaan. Lisätietoja asiakaspalvelusta ja myynnistämme.



## Savunhallintakanavat, suorakaide | CE-merkityt standardin EN 12101-07 mukaisesti



Hinnat tarjousten mukaan. Lisätietoja asiakaspalvelusta ja myynnistämme.









# Lindab verkkokauppa

[www.lindab.fi/kirjaudu](http://www.lindab.fi/kirjaudu)

## Laaja tuotevalikoima

**Lindab** -verkkokaupassa voit hallinnoida ostoja ja projekteja. Siellä näet yhteenvedon laskuistasi, tilausvahvistuksista, tarjouksista ja pakkausluetteloista. Verkkokaupasta pystyt seuraamaan myös tuotteiden toimitusaikoja.

## Ilmastointimyynti

Tilaukset ja tarjouspyynnöt

p. 020 785 1010  
[tilaus@lindab.com](mailto:tilaus@lindab.com)  
[tarjous@lindab.com](mailto:tarjous@lindab.com)

### Myyntipalvelu:

Myyntipalvelu

Myyntipalvelu

Myyntipalvelu

Myyntipalvelu

Myyntipalvelu

Noutomyynti / Espoo

Noutomyynti / Jyväskylä

**Antonina Lohk**

p. 040 5450 754

**Riikka Ahoniemi**

p. 040 631 1708

**Irina Heinonen**

p. 040 674 7651

**Sofia Pakalén**

p. 040 772 0261

**Aleksi Rutanen**

p. 050 436 1655

p. 040 164 7675

**Janina Hietajärvi**

p. 040 646 2060

### Myynti:

Myyntijohtaja

Myyntipäällikkö

Avainasiakaspäällikkö

Tekninen myynti

Aluemyynti / Länsi-Suomi ja Pohjanmaa

Aluemyynti / Etelä- ja Länsi-Suomi

Aluemyynti / Etelä- ja Itä-Suomi

Aluemyynti / Itä- ja Keski-Suomi

Aluemyynti / Pohjois-Suomi ja Pohjanmaa

Teollisuusmyynti

Tekninen tarjouslaskenta, kanttikanavat

**Janne Nordling**

p. 040 837 2592

**Ossi Hultman**

p. 050 354 6893

**Markku Uimonen**

p. 050 62 649

**Marko Lahti**

p. 0400 968 123

**Sami Kurppa**

p. 040 719 1336

**Tiina Nordling**

p. 040 0667 956

**Valtteri Tuomi**

p. 040 126 0797

**Otto Vertanen**

p. 040 830 3760

**Tuomo Tarvainen**

p. 040 712 7531

**Mikko Turunen**

p. 050 358 3073

**Rita Kortesalo**

p. 040 752 5195

### Tekninen tuki:

Tuoteryhmäpäällikkö - Ilmanvaihtoratkaisut

Tuoteryhmäpäällikkö - Ilmanvaihtoratkaisut

Tuoteryhmäpäällikkö - Automaatio

Tuoteryhmäpäällikkö - Erikoistuotteet ja akustiikka

**Pasi Sauvolainen**

p. 040 560 8482

**Ilmari Kirjalainen**

p. 040 358 6810

**Antti Toljamo**

p. 040 357 8087

**Mika Oikari**

p. 040 712 7528

#### Oy Lindab Ab

Juvan teollisuuskatu 3  
02920 ESPOO  
p. 020 785 1010

Kankitie 3  
40320 Jyväskylä  
p. 020 785 1010

#### Sähköposti

[info.finland@lindab.com](mailto:info.finland@lindab.com)  
[etunimi.sukunimi@lindab.com](mailto:etunimi.sukunimi@lindab.com)  
[tilaus@lindab.com](mailto:tilaus@lindab.com)

